



Группа компаний

**АЛьяНС**

БЫТОВЫЕ И ПОЛУПРОМЫШЛЕННЫЕ  
КОНДИЦИОНЕРЫ 2015

NEW  
CLIMATE  
OF YOUR  
LIFE



# СОДЕРЖАНИЕ

Основные обозначения	4
<b>Бытовые сплит-системы</b>	
Кондиционеры FAURA серия ALBA	6
Кондиционеры NEOCLIMA серия Plasma	8
Кондиционеры NEOCLIMA серия Luna	10
Кондиционеры NEOCLIMA серия Ozzy	12
Кондиционеры RIX серия Freez	14
Кондиционеры GALANZ серия ARCUS DC Inverter	16
Кондиционеры GALANZ серия ARCUS	18
<b>Мульти-сплит системы инверторного типа Free Match</b>	
Мульти-сплит системы Free Match	20
<b>Мобильные кондиционеры NEOCLIMA</b>	
Мобильные кондиционеры	24
<b>Универсальные наружные блоки</b>	
Универсальные наружные блоки	26
<b>Полупромышленные кондиционеры</b>	
Кассетный тип Серия PROF	28
Канальный тип	34
Напольно-Потолочный тип Серия PROF	38
Колонный тип	42
<b>Расходные материалы</b>	
Дренажные помпы Siccom	44
Дренажные помпы Aspen	48
Расходные материалы	49
Инструмент для установки систем и кондиционеров	50

## Основные обозначения

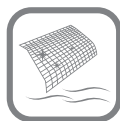

### Моющийся фильтр

Фильтр легко промывается водой, и может использоваться повторно



### Ионизатор

Насыщение ионами, устраняет запахи и делает воздух свежим.



### Функция "I Feel"

Управление работой кондиционера происходит по температуре воздуха вокруг ПДУ, создавая микроклимат в локальной зоне.



### Автоматический перезапуск

Данная функция автоматически перезапустит кондиционер после восстановления отключенного электропитание (рестарт), с сохранением настроек.



### Таймер

Легкая установка времени начала работы и отключения кондиционера.



### Функция самоочистка

Функция самоочистки включается автоматически и время от времени подсушивает теплообменник внутреннего блока от конденсата, предотвращая размножение микробов.



### Режим сна

В режиме охлаждения в течение первого часа с момента активации режима Sleep происходит повышение температуры в помещении на 1°C, в течение второго часа еще на 2°C. Таким образом, увеличивается уровень комфорта и снижается энергопотребление.



### 4 активных фильтра

- 1) Фотокаталитический фильтр
- 2) Фильтр с ионами серебра
- 3) Угольный фильтр
- 4) Катехиновый фильтр



### Функция Турбо

При нажатии кнопки Турбо, эффект охлаждения в помещении ощутим практически моментально.



### Фильтр холодного катализа

Холодный катализатор обладает функциями стерилизации и удаления запахов.



### Горячий пуск

Исключает поступление холодного воздуха в первые минуты работы кондиционера в режиме обогрева.



### Пылеулавливающий фильтр

специальный пылеулавливающий фильтр, который задерживает пыль и другие вредные частицы.



### Инновационные трубопроводы

Специальные нарезки на всей внутренней поверхности медных трубок ускоряют прохождение хладагента и увеличивают эффективность теплообмена на 30 -50%.



### Японский компрессор

Использование компрессоров ведущих японских производителей позволяет повысить срок службы и надежность оборудования.



### Осушение

Данная функция позволяет снизить в помещении уровень влажности воздуха.



### LED дисплей

Информационный ЖК дисплей с индикацией режимов работы.



### Самодиагностика

Система управления кондиционера выводит на экран коды типовых ошибок и неисправностей, что облегчает и ускоряет обслуживание и устранение нестандартных ситуаций.



### Технология трехмерного распределения воздуха

Данная технология позволяет равномерно распределить воздух по всему объему помещения.



### Умный дисплей

Выбранные функции и режимы работы кондиционера отражаются на ЖК дисплее внутреннего блока.



### Интеллектуальная система разморозки

Интеллектуальная система разморозки наружного блока защищает теплообменник от образования ледяной «шубы».

## Расшифровка пиктограмм



### Антикоррозийное покрытие наружного блока

препятствует образованию ржавчины, деформации и коррозии корпуса наружного блока кондиционера



### НАНО-фильтр

НАНО-фильтр содержит диоксид титана (TiO<sub>2</sub>), поглощает и обезвреживает вирусы, неприятные запахи и вредные химические вещества. Фильтр не требует регулярной замены



### Родительский контроль

Данная функция позволяет избежать нежелательного использования кондиционера детьми.



### Режим "Часы"

Эта функция позволяет перевести дисплей в режим, в котором на экране будет отображаться текущее время.



### Запуск при работа в широком диапазоне напряжений

Изделие может быть запущено при довольно низком напряжении 160 вольт и далее работать в диапазоне напряжений от 160 вольт до 265 вольт, также может использоваться в условиях нестабильного или низкого напряжения.



### Moon display

Дисплей встроен в корпус передней панели и не виден в отключенном режиме, а в ночное время суток не излучает свет и не создает дискомфорта.



### Низкий уровень шума

Уникальные новшества в конструкции вентилятора и выходного лотка позволяют кондиционеру функционировать практически бесшумно.

# FAÛRA

## Кондиционеры Серии ALBA

N/U-FOT07  
N/U-FOT09  
N/U-FOT12  
N/U-FOT18  
N/U-FOT24

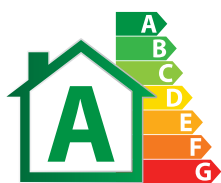

### Ионизатор

Насыщение ионами, устраняет запахи и делает воздух свежим.



### Функция Турбо

При нажатии кнопки Турбо, эффект охлаждения в помещении ощутим практически моментально.



### Таймер

Простая установка времени начала работы и отключения кондиционера.



### Технология трехмерного распределения воздуха

Данная технология позволяет равномерно распределить воздух по всему объему помещения.



### Автоматический перезапуск

Данная функция автоматически перезапустит кондиционер после восстановления отключенного электропитания (рестарт), с сохранением настроек



### Режим сна

В режиме охлаждения в течение первого часа с момента активации режима Sleep происходит повышение температуры в помещении на 1°C, в течение второго часа еще на 2°C. Таким образом, увеличивается уровень комфорта и снижается энергопотребление.

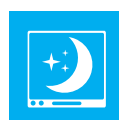



## Кондиционеры серии ALBA

### Технические характеристики

Модель		N/U-FOT07	N/U-FOT09	N/U-FOT12	N/U-FOT18	N/U-FOT24	
Источник питания		Напр., В/ частота,Гц	230/50	230/50	230/50	230/50	
Охлаждение	Производительность	Вт	2210	2700	3000	5100	6400
	Потребляемая мощность	Вт	690	840	930	1590	1990
	Рабочий ток	А	3,1	3,8	3,9	6,8	8,9
	Коэффициент энергоэффективности (EER)		3,2	3,21	3,22	3,21	3,22
Обогрев	Производительность	Вт	2350	2750	3200	5500	6600
	Потребляемая мощность	Вт	650	760	885	1600	1940
	Рабочий ток	А	2,9	3,5	3,7	6,8	8,9
	Коэффициент энергоэффективности (COP)		3,62	3,62	3,61	3,44	3,4
Внутренний блок	Уровень шума, дБ	дБ(А)	29-38	30-39	31-40	37-44	42-46
	Габаритные размеры (ДхШхВ)	мм	745x250x195	745x250x195	745x250x195	900x292x215	900x292x215
	Упаковка (ДхШхВ)	мм	833x330x278	833x330x278	833x330x278	983x377x300	983x377x300
	Вес нетто/брутто	кг	9/11	9/11	9/11	13/15	14/17
Внешний блок	Уровень шума	дБ(А)	51	51	53	54	54
	Габаритные размеры (ДхШхВ)	мм	680x225x482	700x225x500	715x235x540	795x255x540	850x295x605
	Упаковка (ДхШхВ)	мм	812x329x535	825x320x550	851x345x600	920x335x595	995x415x690
	Вес нетто/брутто	кг	25/29	25/29	27/32	38/42	45/51
	Тип хладагента		R410A	R410A	R410A	R410A	R410A
Завод изготовитель компрессора			GMCC TOSHIBA	GMCC TOSHIBA	GMCC TOSHIBA	GMCC TOSHIBA	GMCC TOSHIBA
Диаметр подключения	дюймы		1/4-3/8	1/4-3/8	1/4-3/8	1/4-1/2	1/4-1/2
Максимальная длина трассы/перепад высот	м		15/5	15/5	15/5	15/5	15/5

## Кондиционеры Серии Plasma

NS/NU-HAL07R  
NS/NU-HAL09R  
NS/NU-HAL12R  
NS/NU-HAL18R  
NS/NU-HAL24R

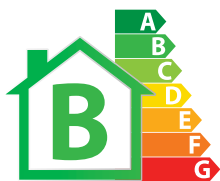

### Ионизатор

Насыщение ионами, устраняет запахи и делает воздух свежим.



### Таймер

Легкая установка времени начала работы и отключения кондиционера.



### Функция "I Feel"

Управление работой кондиционера происходит по температуре воздуха вокруг пользователя, создавая микроклимат в локальной зоне.



### 4 активных фильтра

#### 1) Фотокаталитический фильтр

Способствует разложению органических и некоторых неорганических соединений

#### 2) Фильтр с ионами серебра

Ионы серебра в nano-фильтре — превосходное антибактериальное решение

#### 3) Угольный фильтр

Поглощает частицы вредных примесей и запахов

#### 4) Катехиновый фильтр

Уничтожает бактерии и устраняет неприятные запахи



### Автоматический перезапуск

Данная функция автоматически перезапустит кондиционер после восстановления отключенного электропитания (рестарт), с сохранением настроек



# Кондиционеры серии Plasma

## Технические характеристики

NS/NU-HAL07R  
 NS/NU-HAL09R  
 NS/NU-HAL12R  
 NS/NU-HAL18R  
 NS/NU-HAL24R

Модель		NS/NU-HAL07R	NS/NU-HAL09R	NS/NU-HAL12R	NS/NU-HAL18R	NS/NU-HAL24R	
Источник питания		Напр., В/частота, Гц	230/50	230/50	230/50	230/50	230/50
Охлаждение	Производительность	Вт	2 090	2 530	3 560	5 050	7 030
	Потребляемая мощность	Вт	690	885	1230	1895	2900
	Рабочий ток	А	3,1	4	5,6	8,8	13,2
	Коэффициент энергоэффективности (EER)			3,03	2,86	2,89	2,66
Обогрев	Производительность	Вт	2 160	2 620	3 840	5 250	7 180
	Потребляемая мощность	Вт	635	765	1156	1840	2700
	Рабочий ток	А	2,9	3,5	5,3	8,5	12,5
	Коэффициент энергоэффективности (COP)			3,4	3,43	3,32	2,85
Внутренний блок	Уровень шума, дБ	дБ(А)	32	32	34	44	44
	Габаритные размеры (ДхШхВ)	мм	718x240x180	718x240x180	770x240x180	900x280x202	900x280x202
	Упаковка (ДхШхВ)	мм	805x305x255	805x305x255	855x305x255	995x365x298	995x365x298
	Вес нетто/брутто	кг	6,5/8,5	6,5/8,5	8/10	9,7/12,9	9,7/13,3
внешний блок	Уровень шума	дБ(А)	50	52	55	58	60
	Габаритные размеры (ДхШхВ)	мм	600x500x232	600x500x232	700x552x256	760x552x256	902x650x315
	Упаковка (ДхШхВ)	мм	705x550x300	705x550x300	803x600x325	863x600x325	1028x705x430
	Вес нетто/вес брутто	кг	22/24	22,5/24,5	30/32,5	36,7/39,4	50,2/53,6
	Тип/вес хладагента			R410A	R410A	R410A	R410A
Завод изготовитель компрессора			GMCC TOSHIBA	GMCC TOSHIBA	GMCC TOSHIBA	GMCC TOSHIBA	GMCC TOSHIBA
Диаметр подключения	дюймы	1/4" 3/8"	1/4" 3/8"	1/4" 3/8"	1/4" 1/2"	3/8" 5/8"	
Максимальная длина трассы/перепад высот	м	15/5	15/5	15/5	15/5	15/5	



## Кондиционеры Серии Luna DC Inverter

NS/NU-MI09R  
NS/NU-MI12R  
NS/NU-MI18R  
NS/NU-MI24R

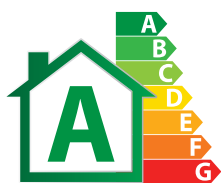

### Ионизатор

Насыщение ионами, устраняет запахи и делает воздух свежим.



### Фильтр холодного катализа

Холодный катализатор обладает функциями стерилизации и удаления запахов.



### Функция "I Feel"

Управление работой кондиционера происходит по температуре воздуха вокруг ПДУ, создавая микроклимат в локальной зоне.



### Функция самоочистка

Функция самоочистки включается автоматически и время от времени подсушивает теплообменник внутреннего блока от конденсата, предотвращая размножение микробов.



### Автоматический перезапуск

Данная функция автоматически перезапустит кондиционер после восстановления отключенного электропитания (рестарт), с сохранением настроек



### Режим сна

В режиме охлаждения в течение первого часа с момента активации режима Sleep происходит повышение температуры в помещении на 1°C, в течение второго часа еще на 2°C. Таким образом, увеличивается уровень комфорта и снижается энергопотребление.

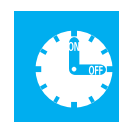
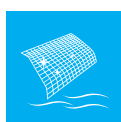

# Кондиционеры серии Luna

## Технические характеристики

NS/NU-MI09R  
NS/NU-MI12R  
NS/NU-MI18R  
NS/NU-MI24R

Модель		NS/NU-MI09R	NS/NU-MI12R	NS/NU-MI18R	NS/NU-MI24R	
Источник питания	Напр., В/частота, Гц	230/50	230/50	230/50	230/50	
Охлаждение	Производительность	БТЕ(Вт)	9000(2050~11800)	12000(4000~14200)	17000(5200~19000)	23000(12000~25000)
	Потребляемая мощность	Вт	820(230~1120)	1095(350~1220)	1550(380-2300)	2100(820~2500)
	Рабочий ток	А	3,6(1,0~4,7)	4,8(1,5~5,0)	6,9(1,8-10,2)	9,4(3,6~11,2)
	Коэффициент энергетической эффективности (EER)		3,22	3,21	3,21	3,21
Обогрев	Производительность	БТЕ(Вт)	10000(3200~13800)	13000(4500~15100)	17500(5300-23000)	25000(11000~27000)
	Потребляемая мощность	Вт	810(230~1010)	1055(350~1150)	1420(350-2000)	2030(800~2700)
	Рабочий ток	А	3,5(1,0~4,2)	4,6(1,5~5,0)	6,2(1,6-9,0)	9,1(3,5~12,0)
	Коэффициент энергетической эффективности (COP)		3,62	3,61	3,61	3,61
Внутренний блок	Размеры блока (ШxВxД)		710x190x250	790x198x265	920x223x292	998x240x322
	Вес нетто/брутто	кг	7/9	9/11	11,5 / 14,5	13 / 17
	Уровень шума внутреннего блока	дБ	27	33	31	43
Наружный блок	Размеры блока (ШxВxД)		700x240x540	760x285x590	780x250x540	845x320x700
	Вес нетто/брутто	кг	24,5/27	28/30,5	34,8/37,2	47,4/50,7
	Уровень шума внешнего блока	дБ	54	54	56	57
Тип/вес хладагента		R410A	R410A	R410A	R410A	
Завод изготовитель компрессора		GMCC-TOSHIBA	GMCC-TOSHIBA	GMCC-TOSHIBA	GMCC-TOSHIBA	
Диаметр подключения	дюймы	1/4" 3/8"	1/4" 3/8"	1/4" 1/2"	3/8" 5/8"	
Максимальная длина трассы/ перепад высот	м	25/5	25/5	30/5	30/5	

## Кондиционеры Серии Ozzy

NS/NU-HAT07  
NS/NU-HAT09  
NS/NU-HAT12  
NS/NU-HAT18  
NS/NU-HAT24



### Горячий пуск

Исключает поступление холодного воздуха в первые минуты работы кондиционера в режиме обогрева



### Функция Турбо

При нажатии кнопки Турбо, эффект охлаждения в помещении ощутим практически моментально.



### Таймер

Легкая установка времени начала работы и отключения кондиционера.



### Функция самоочистки

Функция самоочистки включается автоматически и время от времени подсушивает теплообменник внутреннего блока от конденсата, предотвращая размножение микробов.



### Автоматический перезапуск

Данная функция автоматически перезапустит кондиционер после восстановления отключенного электропитания (рестарт), с сохранением настроек



### Режим сна

В режиме охлаждения в течение первого часа с момента активации режима Sleep происходит повышение температуры в помещении на 1°C, в течение второго часа еще на 2°C. Таким образом, увеличивается уровень комфорта и снижается энергопотребление.

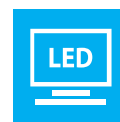
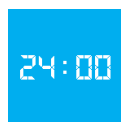

# Кондиционеры серии Ozzy

## Технические характеристики

NS/NU-HAT07  
NS/NU-HAT09  
NS/NU-HAT12  
NS/NU-HAT18  
NS/NU-HAT24

Модель		NS/NU-HAT07	NS/NU-HAT09	NS/NU-HAT12	NS/NU-HAT18	NS/NU-HAT24	
Источник питания	Напр., В/ частота, Гц	230/50	230/50	230/50	230/50	230/50	
Производительность при охлаждении	Вт	2250	2638	3223	4700	6155	
Производительность при нагревании	Вт	2300	2820	3516	4900	6500	
Потребляемая мощность при охлаждении	Вт	700	822	1004	1460	1900	
Потребляемая мощность при нагревании	Вт	637	781	973	1430	1900	
Рабочий ток при охлаждении	А	3,10	3,65	5,0	6,65	9,6	
Рабочий ток при нагревании	А	2,92	3,46	4,5	4,88	10,5	
Коэффициент энергоэффективности (EER)		3,21	3,21	3,21	3,22	3,22	
Внутренний блок	Уровень шума	дБ (А)	37	38	42	45	44
	Габаритные размеры (ШхВхД)	мм	730x254x170	790x265x174	845x275x180	940x298x200	940x298x200
	Размеры упаковки (ДхШхВ)	мм	784x311x238	852x330x258	915x255x355	1013x383x300	1013x383x300
	Вес нетто/брутто	кг	8/9,5	8/9,5	9/11	13/17	13/17
Внешний блок	Защита от влаги	--	IP24	IP24	IP24	IP24	IP24
	Уровень шума	дБ (А)	48	49	52	55	56
	Габаритные размеры (ШхВхД)	мм	720x428x310	720x428x310	776x540x320	848x540x320	913x680x378
	Размеры упаковки (ДхШхВ)	мм	765x350x475	765x350x475	820x355x580	881x363x595	997x740x431
	Вес нетто/брутто	кг	22,5/24,5	26/28	29/31,5	40/44	46/50
	Тип хладагента		R410A	R410A	R410A	R410A	R410A
Завод изготовитель компрессора			GREE	GREE	GREE	GREE	GREE
Диаметр подключения	дюймы	1/4" 3/8"	1/4" 3/8"	1/4" 1/2"	1/4" 1/2"	1/4" 1/2"	
Максимальная длина трассы/ перепад высот	м	15/5	15/5	15/5	15/5	15/5	

## Кондиционеры Серии Freez

I/O-W07R I/O-W09R  
I/O-W12R I/O-W18R  
I/O-W24R I/O-W30R  
I/O-W36R



### Осушение

Данная функция позволяет снизить в помещении уровень влажности воздуха.



### LED дисплей

Информационный ЖК дисплей с индикацией режимов работы.



### Самодиагностика

Система управления кондиционера выводит на экран коды типовых ошибок и неисправностей, что облегчает и ускоряет обслуживание и устранение нестандартных ситуаций.



### Автоматический перезапуск

Данная функция автоматически перезапустит кондиционер после восстановления отключенного электропитания (рестарт), с сохранением настроек.



### Режим сна

В режиме охлаждения в течение первого часа с момента активации режима Sleep происходит повышение температуры в помещении на 1°C, в течение второго часа еще на 2°C. Таким образом, увеличивается уровень комфорта и снижается энергопотребление.

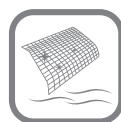

### Мощный фильтр

Фильтр легко промывается водой, и может использоваться повторно.

# Кондиционеры серии Freez

## Технические характеристики

I/O-W07R I/O-W09R  
I/O-W12R I/O-W18R  
I/O-W24R I/O-W30R  
I/O-W36R

Модель		I/O-W07R	I/O-W09R	I/O-W12R	I/O-W18R	I/O-W24R	I/O-W30R	I/O-W36R	
Источник питания	Напр., В/ частота, Гц	230/50	230/50	230/50	230/50	230/50	230/50	230/50	
Охлаждение	Производительность	Вт	2180	2550	3240	4920	6500	8000	9800
	Потребляемая мощность	Вт	765	890	1140	1720	2260	2600	3300
	Рабочий ток	А	3,48	4	5,2	7,82	10,27	11,8	15
	Коэффициент энергетической эффективности (EER)		2,85	2,87	2,84	2,86	2,88	3,1	2,9
Обогрев	Производительность	Вт	2350	2700	3500	5300	6800	8100	10100
	Потребляемая мощность	Вт	750	840	1090	1650	2080	2620	3350
	Рабочий ток	А	3,4	3,8	4,95	7,5	9,45	11,9	15,2
	Коэффициент энергетической эффективности (COP)		3,13	3,21	3,21	3,22	3,27	3,1	3
Внутренний блок	Размеры блока (ШxВxД)		805x290x210	805x290x210	805x290x210	860x292x205	933x292x246	1250x325x230	1250x325x230
	Вес брутто	кг	10	10	10	11	14	17	17
	Уровень шума внутреннего блока	дБ	34/31/28	34/31/28	40/37/34	46/43/40	48/45/43	52/48/45	54/50/47
Наружный блок	Размеры блока (ШxВxД)		600x480x250	600x480x250	700x540x255	770x520x280	845x680x310	880x790x360	880x790x360
	Вес брутто	кг	26	26	29	41	50	68	68
	Уровень шума внешнего блока	дБ	49	49	50	56	58	62	64
Тип хладагента		R410A	R410A	R410A	R410A	R410A	R410A	R410A	
Завод изготовитель компрессора		GALANZ	GALANZ	GALANZ	HITACHI	HITACHI	Panasonic	Panasonic	
Диаметр подключения	дюймы	1/4" 3/8"	1/4" 3/8"	1/4" 3/8"	1/4" 1/2"	3/8" 5/8"	3/8" 5/8"	3/8" 5/8"	

## Кондиционеры Серии ARCUS DC Inverter

AUS-09H53R150D75(D)  
AUS-12H53R150L75(D)

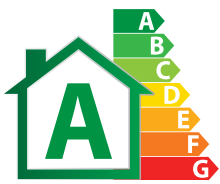

### Ионизатор

Насыщение ионами, устраняет запахи и делает воздух свежим.



### Антикоррозийное покрытие наружного блока

препятствует образованию ржавчины, деформации и коррозии корпуса наружного блока кондиционера.



### НАНО-фильтр

НАНО-фильтр содержит диоксид титана (TiO<sub>2</sub>), поглощает и обезвреживает вирусы, неприятные запахи и вредные химические вещества. Фильтр не требует регулярной замены.



### Пылеулавливающий фильтр

специальный пылеулавливающий фильтр, который задерживает пыль и другие вредные частицы.



### Режим сна

В режиме охлаждения в течение первого часа с момента активации режима Sleep происходит повышение температуры в помещении на 1°C, в течение второго часа еще на 2°C. Таким образом, увеличивается уровень комфорта и снижается энергопотребление.



### Функция Турбо

При нажатии кнопки Турбо, эффект охлаждения в помещении ощутим практически моментально.



## Кондиционеры серии ARCUS DC Inverter

## Технические характеристики

AUS-09H53R150D75(D)  
AUS-12H53R150L75(D)

Модель			AUS-09H53R150D75(D)	AUS-12H53R150L75(D)
Охлаждение	Производительность	Вт	2600	3600
	Потребляемая мощность	Вт	760	1050
	Рабочий ток	А	3,5	4,8
	EER		3,42	3,43
Обогрев	Производительность	Вт	2900	3800
	Потребляемая мощность	Вт	790	1050
	Рабочий ток	А	3,65	4,80
	COP		3,67	3,62
Компрессор	Brand		PANASONIC	PANASONIC
Внутренний блок	Расход воздуха	м3/ч	450/400/320	500/450/380
	Уровень шума	Дб	38/35/32	40/37/34
	Габаритные размеры (ШxВxГ)	мм	800/290/196	800/290/196
	Вес нетто	Кг	10	11
Наружный блок	Уровень шума	Дб	51	52
	Габаритные размеры (ШxВxГ)	мм	745x552x328	745x552x328
	Вес нетто	Кг	26	30
	Тип хладагента		R410A	R410A
Трубопроводы	Жидкостная сторона	дюймы	1/4	1/4
	Газовая сторона	дюймы	3/8	1/2



## Кондиционер Серия ARCUS

AUS-07H53R013L70  
AUS-09H53R013L70  
AUS-12H53R150L70  
AUS-18H53R120D70  
AUS-24H53R230N70

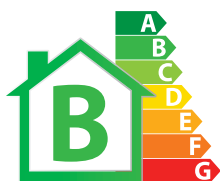

### Ионизатор

Насыщение ионами, устраняет запахи и делает воздух свежим.



### Антикоррозийное покрытие наружного блока

препятствует образованию ржавчины, деформации и коррозии корпуса наружного блока кондиционера.



### НАНО-фильтр

НАНО-фильтр содержит диоксид титана (TiO<sub>2</sub>), поглощает и обезвреживает вирусы, неприятные запахи и вредные химические вещества. Фильтр не требует регулярной замены.

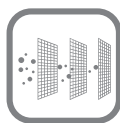

### Пылеулавливающий фильтр

специальный пылеулавливающий фильтр, который задерживает пыль и другие вредные частицы.



### Режим сна

В режиме охлаждения в течение первого часа с момента активации режима Sleep происходит повышение температуры в помещении на 1°C, в течение второго часа еще на 2°C. Таким образом, увеличивается уровень комфорта и снижается энергопотребление.



### Функция Турбо

При нажатии кнопки Турбо, эффект охлаждения в помещении ощутим практически моментально.



## Кондиционер серия ARCUS

### Технические характеристики

AUS-07H53R013L70  
 AUS-09H53R013L70  
 AUS-12H53R150L70  
 AUS-18H53R120D70  
 AUS-24H53R230N70

Модель		AUS-07H53R013L70	AUS-09H53R013L70	AUS-12H53R150L70	AUS-18H53R120D70	AUS-24H53R230N70	
Охлаждение	Производительность	Вт	2180	2550	3240	4920	6500
	Потребляемая мощность	Вт	765	890	1140	1720	2260
	Рабочий ток	А	3,48	4,0	5,2	7,82	10,27
	EER		2,85	2,87	2,84	2,86	2,88
Обогрев	Производительность	Вт	2350	2700	3500	5300	6800
	Потребляемая мощность	Вт	750	840	1090	1650	2080
	Рабочий ток	А	3,4	3,80	4,95	7,5	9,45
	COP		3,13	3,21	3,21	3,22	3,27
Компрессор	Brand	GALANZ	GALANZ	GALANZ	HITACHI	HITACHI	
Внутренний блок	Расход воздуха	м <sup>3</sup> /ч	400/350/300	400/350/300	500/450/380	850/700/650	1000/830/700
	Уровень шума	Дб	34/31/28	34/31/28	40/37/34	46/43/40	48/45/43
	Габаритные размеры (ШxВxГ)	мм	800x290x196	800x290x196	800x290x196	860x292x205	931x292x231
	Вес нетто	Кг	10	10	10	11	14
Наружный блок	Уровень шума	Дб	49	49	50	56	58
	Габаритные размеры (ШxВxГ)	мм	665x500x295	665x500x295	745x552x328	830x530x320	910x690x370
	Вес нетто	Кг	26	26	29	41	50
	Тип хладагента		R410A	R410A	R410A	R410A	R410A
Трубопроводы	Жидкостная сторона	дюймы	1/4	1/4	1/4	1/4	3/8
	Газовая сторона	дюймы	3/8	3/8	3/8	1/2	5/8

## Мульти-сплит системы инверторного типа Free Match

Внешние блоки: NUM-HI14-Q2 NUM-HI18-Q2 NUM-HI24-Q2 NUM-HI24-Q3 NUM-HI28-Q4 NUM-HI36-Q4

Внутренние блоки: NSM-HI07 NSM-HI09 NSM-HI12 NSM-HI18

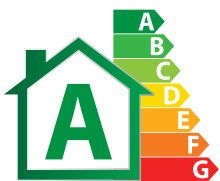
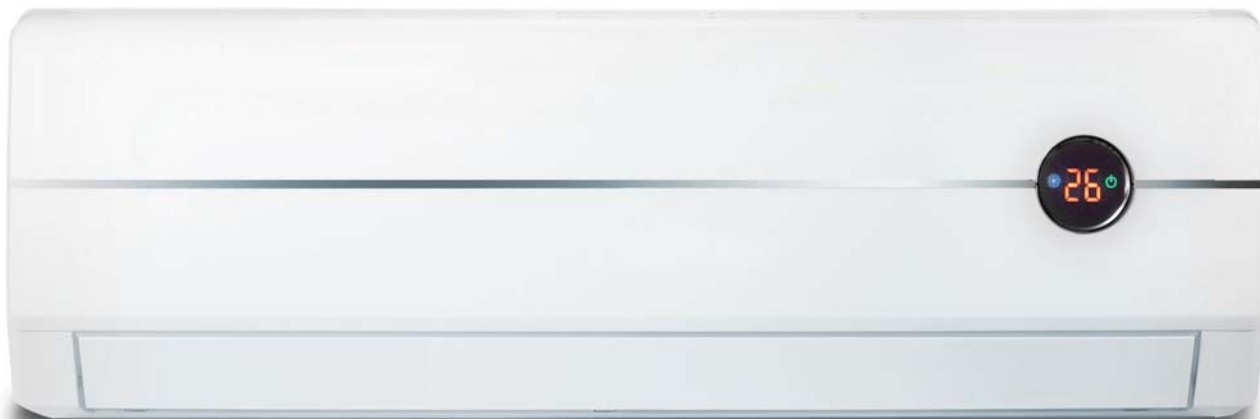

### Большое количество возможных комбинаций

Различные вариации используемых блоков на ваш выбор для вашего комфорта

### Инверторная технология

Более низкое потребление электроэнергии

Более низкий уровень шума для большего комфорта

Точный температурный контроль

### Возможность использования при низких температурах

Стабильная работа даже при температуре ниже -15°C



## Мульти-сплит системы Free Match

### Технические характеристики



#### Самодиагностика

Система управления кондиционера выводит на экран коды типовых ошибок и неисправностей, что облегчает и ускоряет обслуживание и устранение нештатных ситуаций.



#### Горячий пуск

Исключает поступление холодного воздуха в первые минуты работы кондиционера в режиме обогрева.



#### Интеллектуальная система разморозки

Интеллектуальная система разморозки наружного блока защищает теплообменник от образования ледяной «шубы».



#### Автоматический перезапуск

Данная функция автоматически перезапустит кондиционер после восстановления отключенного электропитания (рестарт), с сохранением настроек

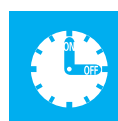
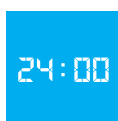

#### Наружный блок

Модель			NUM-HI14-Q2	NUM-HI18-Q2	NUM-HI24-Q2	NUM-HI24-Q3	NUM-HI28-Q4	NUM-HI36-Q4	NUM-HI42-Q5
Функция			Охлаждение/ Обогрев	Охлаждение/ Обогрев	Охлаждение/ Обогрев	Охлаждение/ Обогрев	Охлаждение/ Обогрев	Охлаждение/ Обогрев	Охлаждение/ Обогрев
Производительность	Охлаждение	Бте/ч	14000(7000-16000)	17000 (7000-21200)	24000 (9200-28000)	24000 (7500-34100)	27296 (7500-34100)	33400 (10200-34100)	39500 (11900-46400)
	Обогрев	Бте/ч	15000 (8500-18800)	19000 (8500-22700)	26000 (11900-32400)	29000 (12300-37500)	32000 (9600-37500)	37500 (15300-40900)	44300 (15300-47700)
EER/C.O.P		W/W	3.57/3.81	3.23/3.63	3.21/3.41	3.21/3.62	3.23/3.63	3.23/3.65	3.23/3.66
Электропитание		В, Гц	220-240V,50Hz	220-240V,50Hz	220-240V,50Hz	220-240V,50Hz	220-240V,50Hz	220-240V,50Hz	220-240V,50Hz
Мощность	Охлаждение	Вт	1150(500-2000)	1550 (500-2550)	2180 (750-4300)	2200 (650-4500)	2480 (650-4500)	3030(1300-4600)	3590(1300-4900)
	Обогрев	Вт	1180(580-2000)	1540 (580-2700)	2260 (1000-4400)	2350 (980-3950)	2550(980-3950)	3010(1300-4140)	3545(1300-4400)
Расход воздуха	Наружный блок	м3/ч	2600/2300/1600	2600/2300/1600	3300/2900/2400	3300/2900/2400	3300/2900/2400	3000	5500
Уровень шума	Наружный блок	Дб	56/53/50	56/53/50	58/54/52	58/54/52	59/56/53	54	54
Диаметр соединительных труб	Газ	мм	(p9.52	(p9.52	3/8	3/8	3/8	5/8	5/8
	Жидкость	мм	1/4	1/4	1/4	1/4	1/4	3/8	3/8
Габаритные размеры	ШxВxГ	мм	899x596x378	899x596x378	955x700x396	955x700x396	955x700x396	950x412x840	1015x440x1103
Вес Нетто/Вес Брутто		Кг	43/48	43/48	59/64	59/64	60/65	75/83	102/112

#### Внутренний блок

Модель			NSM-HI07	NSM-HI09	NSM-HI12	NSM-HI18
Функция			Охлаждение/Обогрев	Охлаждение/Обогрев	Охлаждение/Обогрев	Охлаждение/Обогрев
Производительность	Охлаждение	Бте/ч	7200	8900	11900	18100
	Обогрев	Бте/ч	8900	9600	13000	19800
Расход воздуха		м3/ч	450	500	630	850
Уровень шума		Дб	36/34/31/28	37/34/31/28	38/34/32/30	46/43/40/36
Габаритные размеры	ШxВxГ	мм	790x265x174	790x265x174	845x275x180	940x298x200
Вес Нетто/Вес Брутто		кг	9/12	9/12	10/12,5	13/16

## Мульти-сплит системы Free Match

### Технические характеристики

#### 8 комбинаций NUM-HI14-Q2

Один блок	Два блока	
7	7+7	7+9
9	7+12	9+9
12	9+12	

#### 8 комбинаций NUM-HI18-Q2

Один блок	Два блока	
7	7+7	7+9
9	7+12	9+9
12	9+12	

#### 10 комбинаций NUM-HI24-Q2

Один блок	Два блока
7+7	7+9
7+12	7+18
9+9	9+12
9+18	12+12
12+18	12+18

#### 23 комбинаций NUM-HI24-Q3

Один блок	Два блока			Три блока	
	7+7	7+9	7+7+7	7+7	7+7
	7+12	7+18	7+7+18	7+9+9	7+9+12
	9+9	9+12	7+9+18	7+12+12	9+9+9
	9+18	12+12	9+9+12	9+9+18	9+12+12
	12+18	18+18	12+12+12		

#### 39 комбинаций NUM-HI28-Q4

Один блок	Два блока		Три блока				Четыре блока	
	7+7	7+9	7+7+7	7+7+9	7+7+12	7+7+12	7+7+7+9	7+7+7+12
	7+12	7+18	7+7+18	7+9+9	7+9+12	7+9+12	7+7+9+9	7+7+9+12
	9+9	9+12	7+9+18	7+12+12	7+12+18	7+12+18	7+7+12+12	7+9+9+9
	9+18	12+12	9+9+9	9+9+112	9+9+18	9+9+18	9+9+9+9	9+9+9+12
	12+18	18+18	9+12+12	9+12+18	12+12+12	12+12+12		
			12+12+18					

# Мульти-сплит системы Free Match

## Технические характеристики

### 98 комбинаций NUM-HI36-Q4

Один блок	Два блока		Три блока			Четыре блока		
	7+7	12+21	7+7+7	7+12+21	9+12+21	7+7+7	7+7+12+21	9+9+9+9
	7+9	12+24	7+7+9	7+12+24	9+12+24	7+7+7+9	7+7+18+18	9+9+9+12
	7+12	18+18	7+7+12	7+18+18	9+18+18	7+7+7+12	7+9+9+9	9+9+9+18
	7+18	18_21	7+7+18	7+18+21	9+18+21	7+7+7+18	7+9+9+12	9+9+9+21
	7+21	18+24	7+7+21	7+18+24	9+18+24	7+7+7+21	7+9+9+18	9+9+9+24
	7+24	21+21	7+7+24	7+21+21	9+21+21	7+7+7+24	7+9+9+21	9+9+12+12
	9+9	21+24	7+9+9	9+9+9	12+12+12	7+7+9+9	7+9+9+24	9+9+12+18
	9_12	24+24	7+9+12	9+9+12	12+12+18	7+7+9+12	7+9+12+12	9+9+12+21
	9+18		7+9+18	9+9+18	12+12+21	7+7+9+18	7+9+12+18	9+9+18+18
	9+21		7+9+21	9+9+21	12+12+24	7+7+9+21	7+9+12+21	9+12+12+12
	9+24		7+9+24	9+9+24	12+18+18	7+7+9+24	7+9+18+18	9+12+12+18
	12+12		7+12+12	9+12+12	12+18+21	7+7+12+12	7+12+12+12	12+12+12+12
	12+18		7+12+18	9+12+18	18+18+18	7+7+12+18	7+12+12+18	

### 203 комбинации NUM-HI36-Q4

Один блок	Два блока		Три блока		Четыре блока			Пять блоков		
	7+7	7+7+7	9+9+21	18+18+24	7+7+7+7	7+9+9+24	9+9+12+12	7+7+7+7+7	7+7+9+12+21	9+9+9+9+18
	7+9	7+7+9	9+9+24	18+21+21	7+7+7+9	7+9+12+12	9+9+12+18	7+7+7+7+9	7+7+9+12+24	9+9+9+9+21
	7+12	7+7+12	9+12+12	21+21+21	7+7+7+12	7+9+12+18	9+9+12+21	7+7+7+7+12	7+7+9+18+18	9+9+9+9+24
	7+18	7+7+18	9+12+18		7+7+7+18	7+9+12+21	9+9+12+24	7+7+7+7+18	7+7+12+12+12	9+9+9+12+12
	7+21	7+7+21	9+12+21		7+7+7+21	7+9+12+24	9+9+18+18	7+7+7+7+21	7+7+12+12+18	9+9+9+12+18
	7+24	7+7+24	9+12+24		7+7+7+24	7+9+18+18	9+9+18+21	7+7+7+7+24	7+7+12+12+21	9+9+9+12+21
	9+9	7+9+9	9+18+18		7+7+9+9	7+9+18+21	9+9+18+24	7+7+7+9+9	7+7+12+18+18	9+9+9+18+18
	9+12	7+9+12	9+18+21		7+7+9+12	7+9+18+24	9+9+21+21	7+7+7+9+12	7+9+9+9+9	9+9+12+12+12
	9+18	7+9+18	9+18+24		7+7+9+18	7+9+21+21	9+12+12+12	7+7+7+9+18	7+9+9+9+12	9+9+12+12+18
	9+21	7+9+21	9+21+21		7+7+9+21	7+9+21+24	9+12+12+18	7+7+7+9+21	7+9+9+9+18	9+9+12+12+21
	9+24	7+9+24	9+21+24		7+7+9+24	7+12+12+12	9+12+12+21	7+7+7+9+24	7+9+9+9+21	9+12+12+12+12
	12+12	7+12+12	9+24+24		7+7+12+12	7+12+12+18	9+12+12+24	7+7+7+12+12	7+9+9+9+24	9+12+12+12+18
	12+18	7+12+18	12+12+12		7+7+12+18	7+12+12+21	9+12+18+18	7+7+7+12+18	7+9+9+12+12	12+12+12+12+12
	12+21	7+12+21	12+12+18		7+7+12+21	7+12+12+24	9+12+18+21	7+7+7+12+21	7+9+9+12+18	
	12+24	7+12+24	12+12+21		7+7+12+24	7+12+18+18	9+12+21+21	7+7+7+12+24	7+9+9+12+21	
	18+18	7+18+18	12+12+24		7+7+18+18	7+12+18+21	9+18+18+18	7+7+7+18+18	7+9+9+12+24	
	18+21	7+18+21	12+18+18		7+7+18+21	7+12+18+24	12+12+12+12	7+7+7+18+21	7+9+9+18+18	
	18+24	7+18+24	12+18+21		7+7+18+24	7+12+21+21	12+12+12+18	7+7+9+9+9	7+9+12+12+12	
	21+21	7+21+21	12+18+24		7+7+21+21	7+18+18+18	12+12+12+21	7+7+9+9+12	7+9+12+12+18	
	21+24	7+21+24	12+21+21		7+7+21+24	9+9+9+9	12+12+12+24	7+7+9+9+18	7+9+12+12+21	
	24+24	7+24+24	12+21+24		7+9+9+9	9+9+9+12	12+12+18+18	7+7+9+9+21	7+12+12+12+12	
		9+9+9	12+24+24		7+9+9+12	9+9+9+18	12+12+18+21	7+7+9+9+24	7+12+12+12+18	
		9+9+12	18+18+18		7+9+9+18	9+9+9+21		7+7+9+12+12	9+9+9+9+9	
		9+9+18	18+18+21		7+9+9+21	9+9+9+24		7+7+9+12+18	9+9+9+9+12	

## Мобильные кондиционеры

NMAC-09H  
NMAC-12H

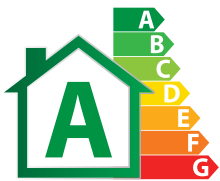

### Фильтр холодного катализа

Холодный катализатор обладает функциями стерилизации и удаления запахов.



### Технология трехмерного распределения воздуха

Данная технология позволяет равномерно распределить воздух по всему объему помещения.



### Таймер

Легкая установка времени начала работы и отключения кондиционера.



### Осушение

Данная функция позволяет снизить в помещении уровень влажности воздуха.



### Автоматический перезапуск

Данная функция автоматически перезапустит кондиционер после восстановления отключенного электропитания (рестарт), с сохранением настроек.



### Умный дисплей

Выбранные функции и режимы работы кондиционера отражаются на ЖК дисплее внутреннего блока.



### Самодиагностика

Система управления кондиционера выводит на экран коды типовых ошибок и неисправностей, что облегчает и ускоряет обслуживание и устранение нестандартных ситуаций.



### Интеллектуальная on-off технология

Интеллектуальная on-off технология позволяет автоматически переходить в режимы ожидания и сокращения потребления энергии. Является отличной альтернативой традиционным системам электрообогрева.

## Мобильные кондиционеры

### Технические характеристики

МОДЕЛЬ			NMAC-09H	NMAC-12H
Электропитание	-	В/Гц	220/50	220/50
Мощность	Охлаждение	кВт	2,6	3,50
	Обогрев	кВт	2,1	2,9
Потребляемая мощность	Охлаждение	Вт	1010	1350
	Обогрев	Вт	820	1130
Рабочий ток	Охлаждение	А	4,4	5,9
	Обогрев	А	3,6	5,0
Циркуляция воздуха	-	м³/ч	370	370
Уровень шума	-	ДБ(А)	64	65
Габаритные размеры (ШхВхГ)	-	мм	497x397x767	497x397x767
Вес нетто	ВБ/НБ	кг	30,5	34
Упаковочные размеры (ШхВхГ)	-	мм	517x437x870	517x437x870
Вес брутто	ВБ/НБ	кг	34,5	37,5
Класс энергоэффективности	-		A	A



## Полупромышленные кондиционеры Универсальные наружные блоки

NU-12U5 NU-18U5  
NU-24U5 NU-36U8  
NU-48U8  
NU-60U8



12К/18К БТЕ/ч



24К БТЕ/ч



36К БТЕ/ч



48К/60К БТЕ/ч



Спиральные компрессоры от известных фирм-производителей: обладающие малой инертностью, высокой производительностью и надежностью.

Компрессор в разрезе



Спираль

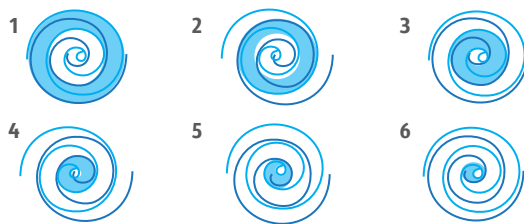

■ Неподвижная спираль    ■ Область сжатия  
■ Подвижная спираль



Обновленная конструкция наружных блоков, с возможностью подключения с разных сторон.

# Универсальные наружные блоки

## Технические характеристики

NU-12U5 NU-18U5  
 NU-24U5  
 NU-36U8  
 NU-48U8  
 NU-60U8

Модель			NU-12U5	NU-18U5	NU-24U5	NU-36U8	NU-48U8	NU-60U8
Электропитание наружный блок		В/ф/Гц	220~240/1/50	220~240/1/50	220~240/1/50	380~415/3/50	380~415/3/50	380~415/3/50
Охлаждение	Мощность	БТЕ/ч	12000	18000	24000	36000	48000	60000
		кВт	3,5	5,3	7,1	10,5	14	16
	Потребляемая мощность	Вт	1240	1900	2400	3800	5000	5700
	Рабочий ток	А	5,4	8,26	10,6	6,9	8,2	10
Обогрев	Мощность	БТЕ/ч	13200	20000	26000	39000	52000	60000
		кВт	3,9	5,9	7,7	11,5	15,2	16
	Потребляемая мощность	Вт	1270	1690	2100	3600	5100	5800
	Рабочий ток	А	5,5	7,35	9,2	6,5	8,4	10,2
Компрессор	Производитель		GMCC TOSHIBA	HITACHI	HITACHI	SANYO	SANYO	SANYO
	Мощность	БТЕ/ч	13136	18800	24000	36000	48100	56000
Расход воздуха (высокая скорость)		м <sup>3</sup> /ч	2000	2800	3800	6000	6100	6100
Уровень шума		дБ(А)	55	53	58	65	60	60
Наружный блок	Габариты (Ш*В*Г)	мм	866x304x535	866x304x535	930x370x700	1070x400x995	911x400x1335	911x400x1335
	Вес (нетто/брутто)	кг	36/38	41/43	52/56	92/100	99/110	99/110
Тип хладагента			R410A	R410A	R410A	R410A	R410A	R410A
Диаметр подключения		дюймы	1/4-1/2	1/4-1/2	3/8-5/8	3/8-3/4	3/8-3/4	3/8-3/4

## Кассетный тип

### Серия PROF

NS-12B5 NS-18B5  
NS-24B5 NS-36B8  
NS-48B8  
NS-60B8



#### Компактные панели



650x650мм

NS-12B5 NS-18B5



950x950мм

NS-24B5 NS-36B8  
NS-48B8 NS-60B8



#### Базовый



#### Опции



#### Новая рабочая панель



NS-12B5 NS-18B5



NS-24B5 NS-36B8  
NS-48B8 NS-60B8

Конструкция и электроника защищены металлическим огнезащитным боксом

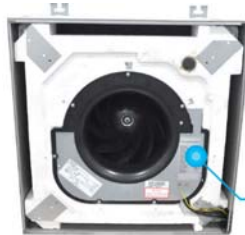

Металлический бокс

4 направления воздушного потока  
Четырехпоточная подача позволяет равномерно распределять воздух по всему объему помещения, обеспечивая высокий уровень комфорта.



Ультратонкий корпус.  
Высота ультратонкого корпуса составляет всего 275/230,мм.

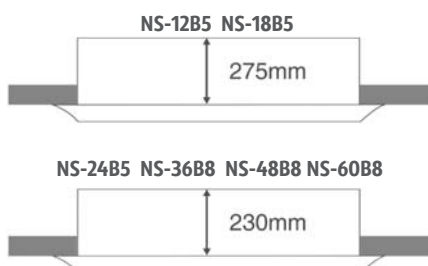

Особая форма вентилятора позволяет обеспечить низкий уровень шума и высокую эффективность.



Диффузор

Лопатка вентилятора

Три скорости вращения вентилятора.

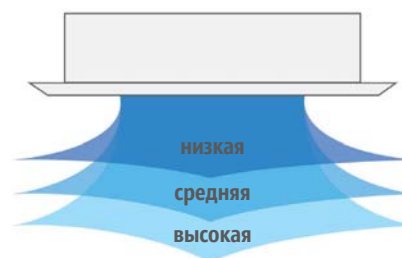

## Кассетный тип

### Серия PROF

NS-12B5 NS-18B5  
NS-24B5 NS-36B8  
NS-48B8  
NS-60B8

Система управления воздушным потоком предотвращает загрязнение потолка и попадание холодного потока на человека.

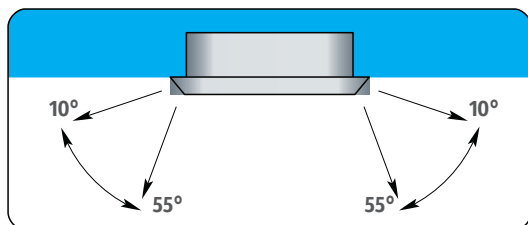

Стандартный диапазон качания

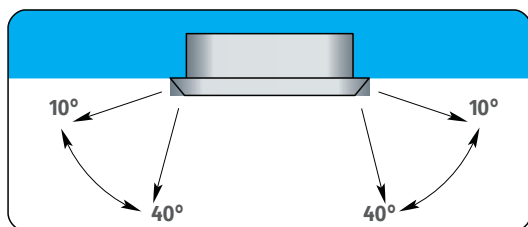

Предотвращение попадания холодных потоков

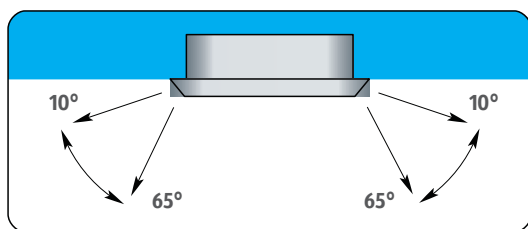

Предотвращение загрязнения потолка

Специальное гидрофильное покрытие ребер теплообменника делает его устойчивым к загрязнению, что позволяет экономить электроэнергию и положительно сказывается на самочувствии людей.

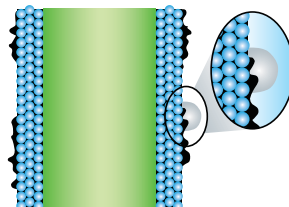

Скапливание пыли и конденсация влаги на поверхности обычного алюминиевого ребра

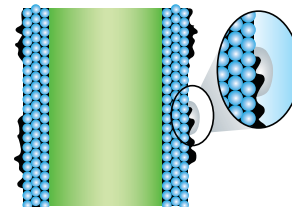

Гидрофильное покрытие ребра приводит к выпадению мелкодисперсных капель конденсата и тем самым способствует удалению пыли

Специальный дизайн для легкого и удобного монтажа и обслуживания.

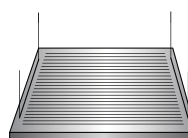
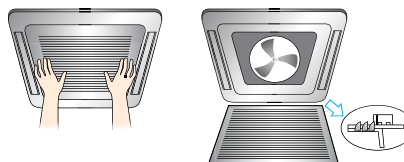

Фильтр легко снимается с панели



Моющийся фильтр

Встраиваемый дренажный насос с высотой подъема до 700 мм.  
NS-12B5 NS-18B5

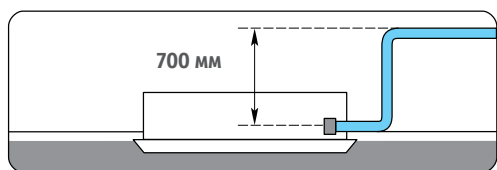

Встраиваемый дренажный насос с высотой подъема до 800 мм.  
NS-24B5, NS-36B8, NS-48B8, NS-60B8.

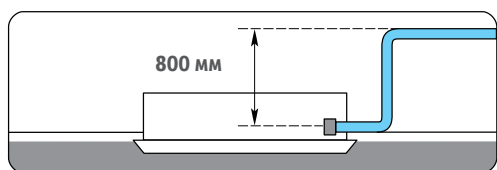

#### Электроподключение

- С 12-18 серии осуществляется через внутренний блок,
- с 24 по 60 серии через наружный и внутренний блоки,
- с 36 серии на наружный блок 380в, на внутренний 220в

Подмес свежего воздуха.

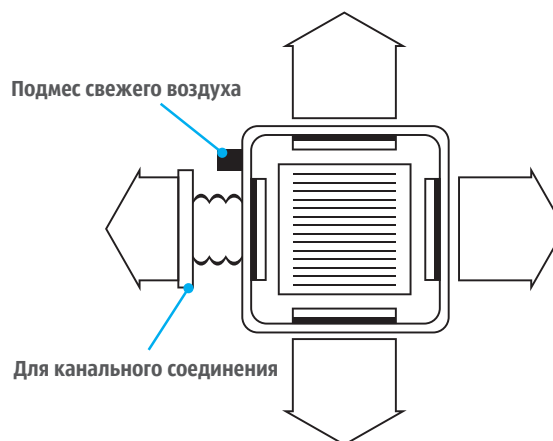

Добавлено 4 интерфейса в корпусе, может быть соединен канальным блоком с другими помещениями

## Кассетный тип

### Технические характеристики

NS-12B5  
NS-18B5  
NS-24B5  
NS-36B8  
NS-48B8  
NS-60B8

Модель			NS-12B5	NS-18B5	NS-24B5	NS-36B8	NS-48B8	NS-60B8
Электропитание, внутренний блок		В/ф/Гц	220~240/1/50	220~240/1/50	220~240/1/50	220~240/1/50	220~240/1/50	220~240/1/50
Охлаждение	Мощность	БТЕ/ч	12000	18000	24000	36000	48000	60000
		кВт	3,5	5,3	7,1	10,5	14	16
	Потребляемая мощность	Вт	75	75	150	160	180	180
	Рабочий ток	А	0,4	0,4	0,7	0,8	0,8	0,8
	Энергоэффективность (EER)	Вт/Вт	2,66	2,68	2,78	2,71	2,7	2,72
Обогрев	Мощность	БТЕ/ч	13200	20000	26000	39000	52000	60000
		кВт	3,9	5,9	7,7	11,5	15,2	16
	Потребляемая мощность	Вт	75	75	150	160	180	180
	Рабочий ток	А	0,4	0,4	0,7	0,8	0,8	0,8
	Энергоэффективность (COP)	Вт/Вт	2,88	3,34	3,42	3,31	2,88	2,68
Производительность ( на высокой скорости )		м <sup>3</sup> /ч	566	700	1200	1700	1900	1900
Уровень шума		дБ(А)	40~45	43~48	44~48	44~48	45~52	45~52
Внутренний блок	Габаритные размеры (ШхВхГ)	Корпус(мм)	580x580x275	580x580x275	840x840x230	840x840x285	840x840x285	840x840x285
		Панель (мм)	650x650x30	650x650x30	950x950x50	950x950x50	950x950x50	950x950x50
	Вес (нетто/брутто)	Корпус (кг)	25/27	25/27	24/29	28/33.5	28/33.5	30.05.1936
		Панель (кг)	2.7/4.0	2.7/4.0	5.4/8.0	5.4/8.0	5.4/8.0	5.4/8.0
Тип хладагента			R410A	R410A	R410A	R410A	R410A	R410A
Трубопроводы	Сторона жидк./ Сторона газ.	мм	~6.35/~12.7	~6.35/~12.7	~9.52/~15.88	~9.52/~19.05	~9.52/~19.05	~9.52/~19.05
Дренаж		мм	DN25	DN25	DN25	DN25	DN25	DN25
Площадь обслуживаемого помещения		м <sup>2</sup>	15~25	20-35	28-50	40-70	55~95	60~105
Универсальные наружные блоки			NU-12U5	NU-18U5	NU-24U5	NU-36U8	NU-48U8	NU-60U8
Компрессор	Производитель		GMCC TOSHIBA	Hitachi	Hitachi	Sanyo	Sanyo	Sanyo

Кассетный тип

Габаритные размеры

NS-12B5

NS-18B5

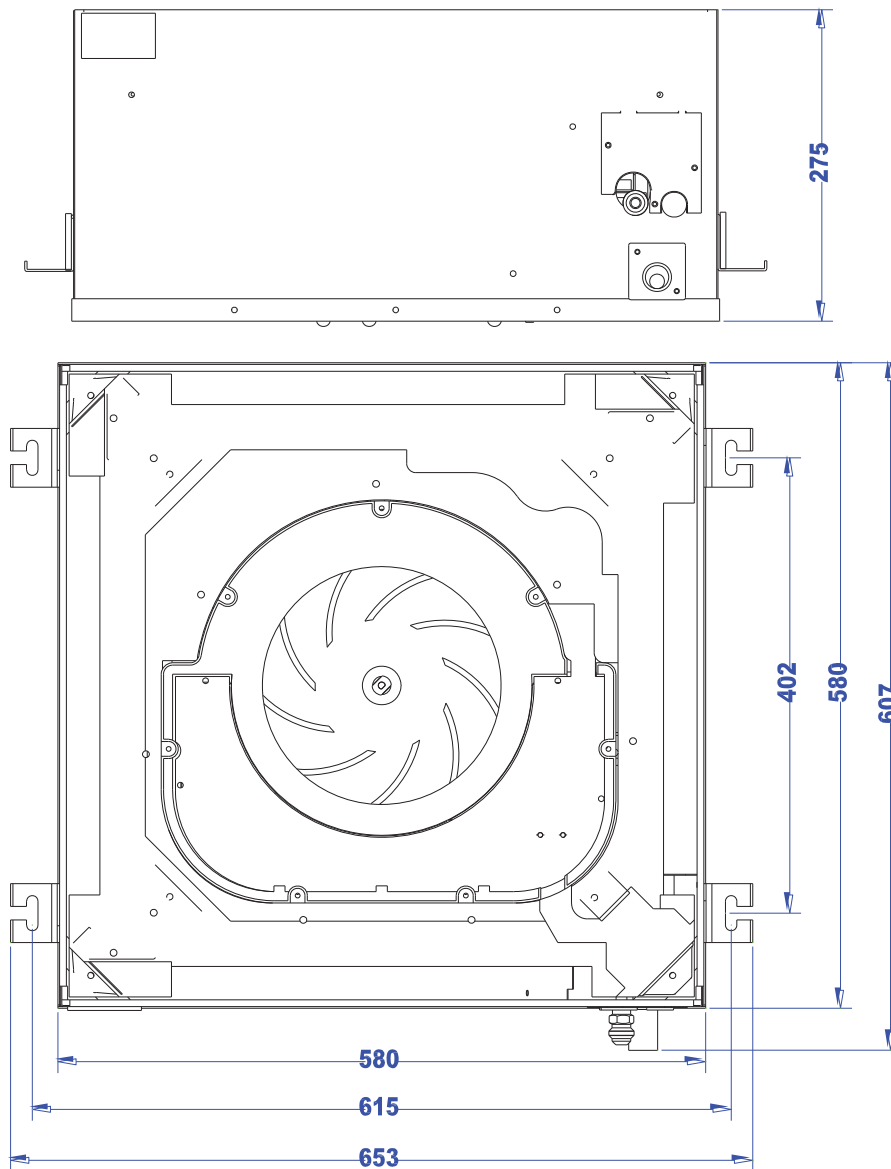

Кассетный тип  
Габаритные размеры

NS-24B5

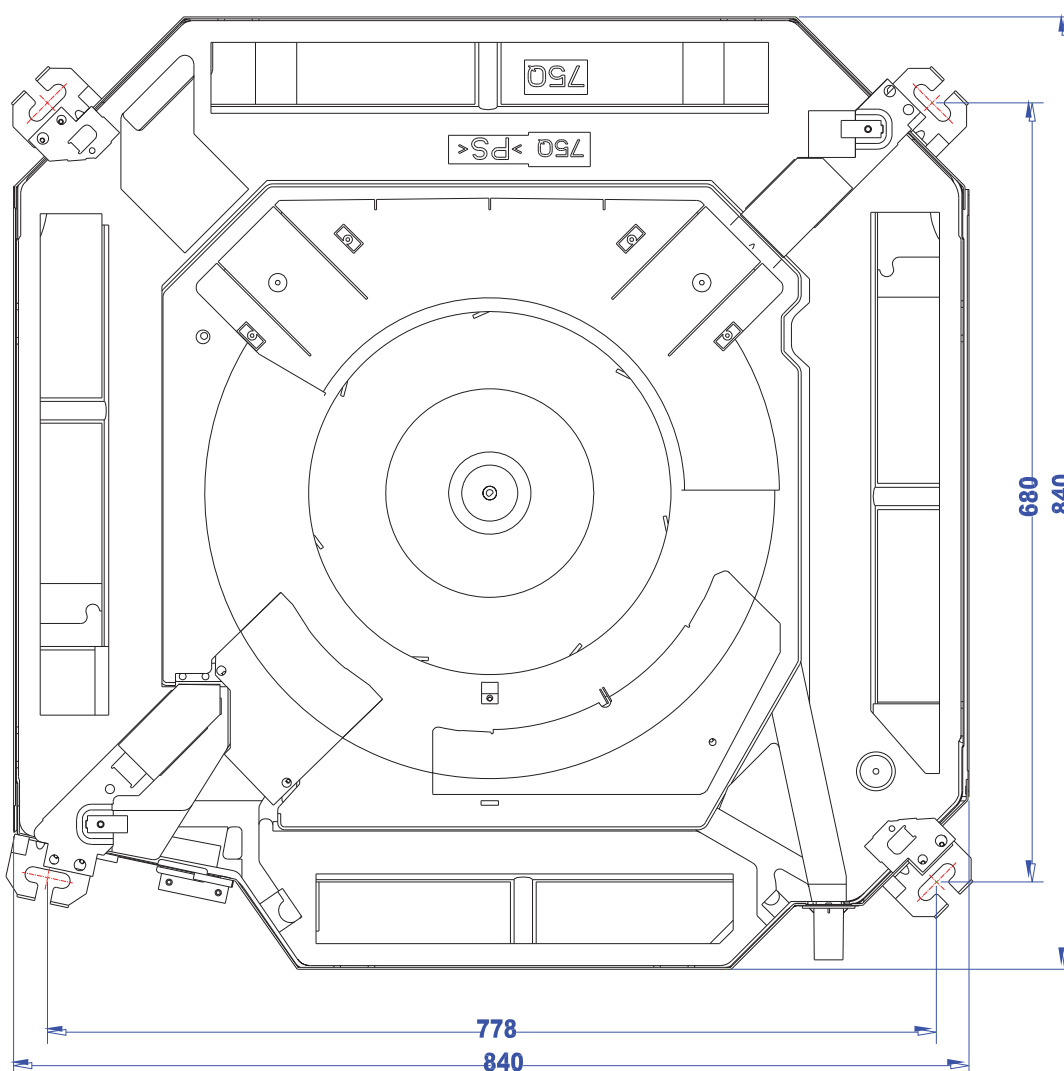
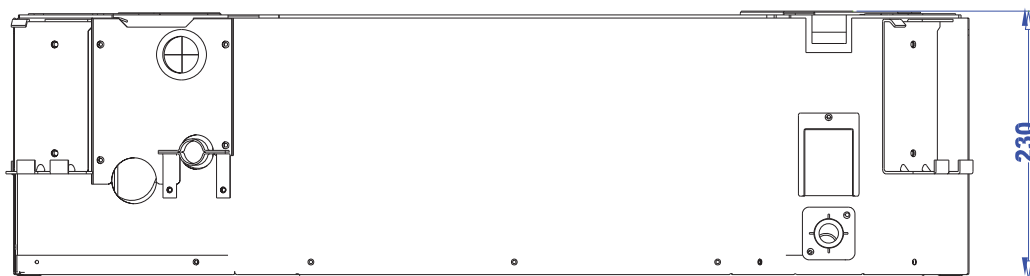

Кассетный тип

Габаритные размеры

NS-36B8

NS-48B8

NS-60B8

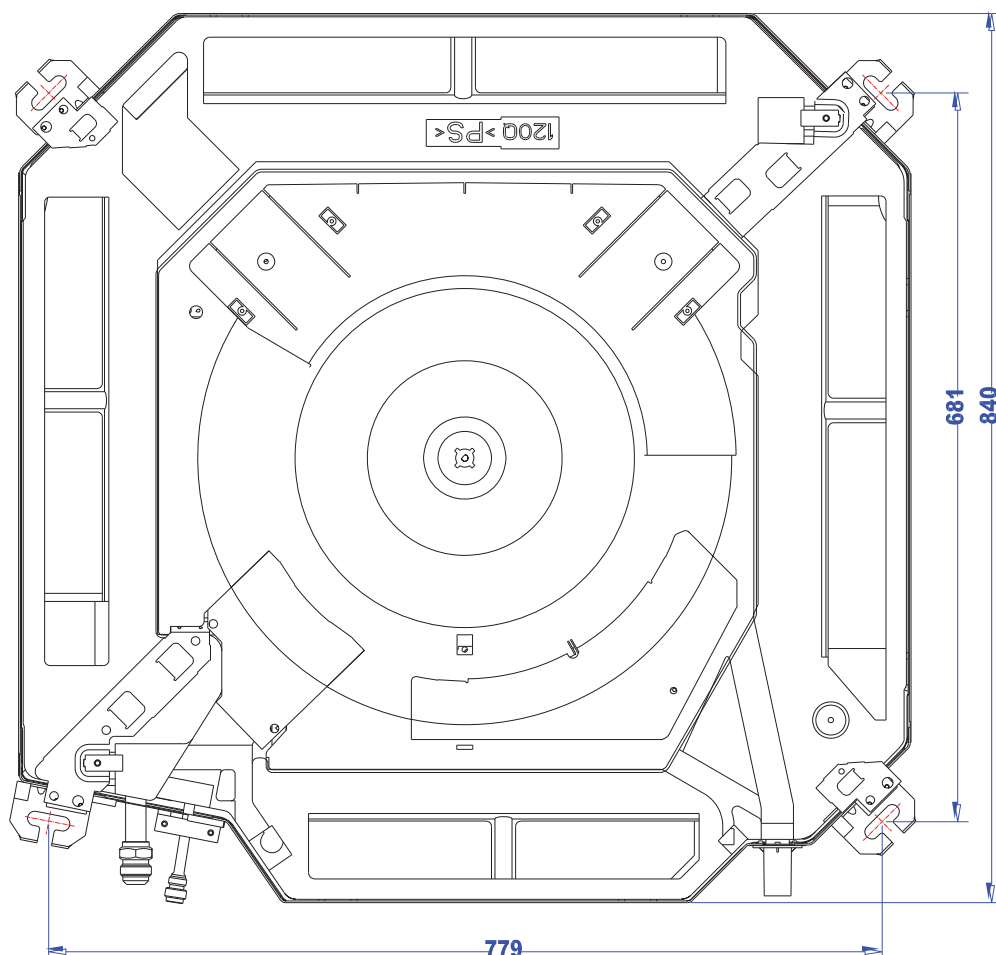
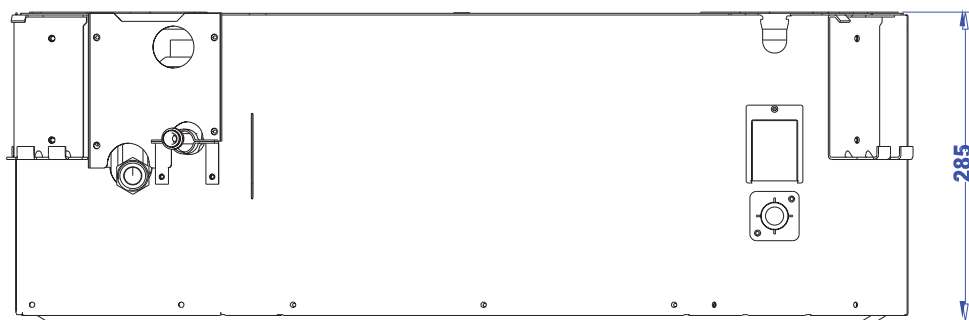



## Канальный тип Серия PROF

NS-18D5  
NS-24D5  
NS-36D8  
NS-48D8  
NS-60D8



Базовый



Опции



Ультратонкий корпус

260 мм у модели  
NS-18D5 NS-24D5 NS-36D8

370 мм у модели  
NS-48D8 NS-60D8



Встраиваемый дренажный насос с высотой подъема до 1200мм (опция)



Усовершенствованный центробежный вентилятор, смоделированный с использованием CFD технологий, с низким уровнем шума и более мощным воздушным потоком.

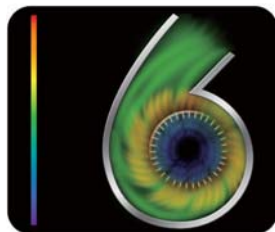
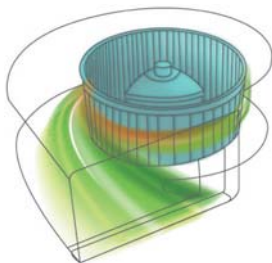

Три скорости вращения вентилятора



Внешний статический напор 50 (120) Па позволяет удачно решать проблему кондиционирования помещений различной формы.

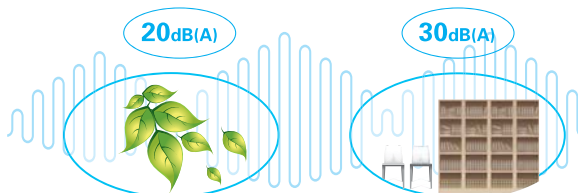
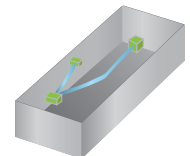
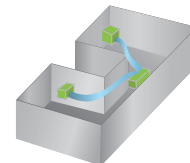
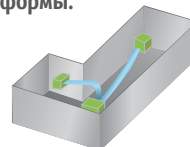

Электроподключение

- С 12-18 серии осуществляется через внутренний блок,
- с 24 по 60 серии через наружный и внутренний блоки,
- с 36 серии на наружный блок 380в, на внутренний 220в

## Канальный тип

### Технические характеристики

NS-18D5  
NS-24D5  
NS-36D8  
NS-48D8  
NS-60D8

Модель		NS-18D5	NS-24D5	NS-36D8	NS-48D8	NS-60D8	
Электропитание, внутренний блок	В/ф/Гц	220~240/1/50	220~240/1/50	220~240/1/50	220~240/1/50	220~240/1/50	
Охлаждение	Мощность	БТЕ/ч	18000	24000	36000	48000	60000
		кВт	5,3	7,1	10,5	14	16
	Потребляемая мощность	Вт	250	250	300	500	500
	Рабочий ток	А	1,1	1,1	1,4	2,3	2,3
	EER	Вт/Вт	2,47	2,68	2,56	2,55	2,58
Обогрев	Мощность	БТЕ/ч	19800	26000	39000	52500	60000
		кВт	5,9	7,7	11,5	15,2	16
	Потребляемая мощность	Вт	250	250	300	500	500
	Рабочий ток	А	1,1	1,1	1,4	2,3	2,3
	COP	Вт/Вт	3,04	3,28	3,18	2,71	2,54
Производительность ( на высокой скорости )	м <sup>3</sup> /ч	900	1200	1900	2300	2300	
Уровень шума	мм	40~48	40~48	40~50	44~52	44~52	
Внутренний блок	Габариты (ШхВхГ)	мм	1189x643x260	1189x643x260	1425x643x260	1175x625x370	1175x625x370
	Вес (нетто/брутто)	кг	33/36	33/37	44/48	45/49	45/49
Тип хладагента		R410A	R410A	R410A	R410A	R410A	
Трубопроводы	Сторона жидк./ Сторона газ	мм	~6.35/~12.7	~9.52/~15.88	~9.52/~19.05	~9.52/~19.05	~9.52/~19.05
Дренажная труба		мм	DN25	DN25	DN25	DN25	DN25
Внешний статический напор		Па	50	50	120	120	120
Площадь обслуживаемого помещения		м <sup>2</sup>	20-35	28-50	40-70	55-95	60-105
Универсальные наружные блоки	Модель	NU-18U5	NU-24U5	NU-36U8	NU-48U8	NU-60U8	
Компрессор	Производитель	Hitachi	Hitachi	Sanyo	Sanyo	Sanyo	

Канальный тип

Габаритные размеры

NS-18D5  
NS-24D5  
NS-36D8

NS-18D5 NS-24D5

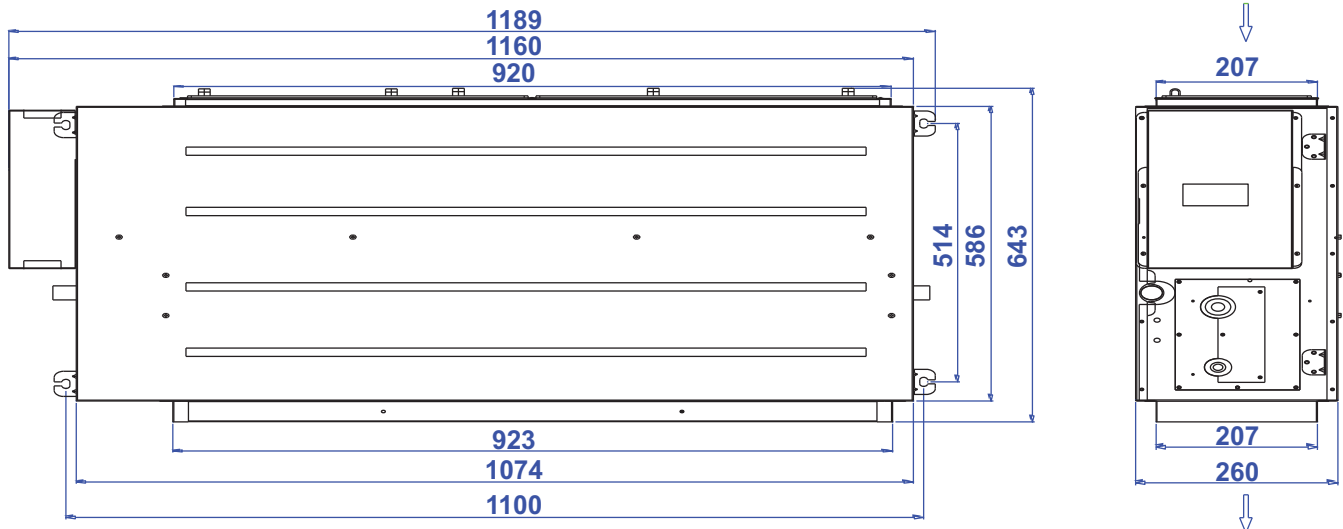

NS-60D8

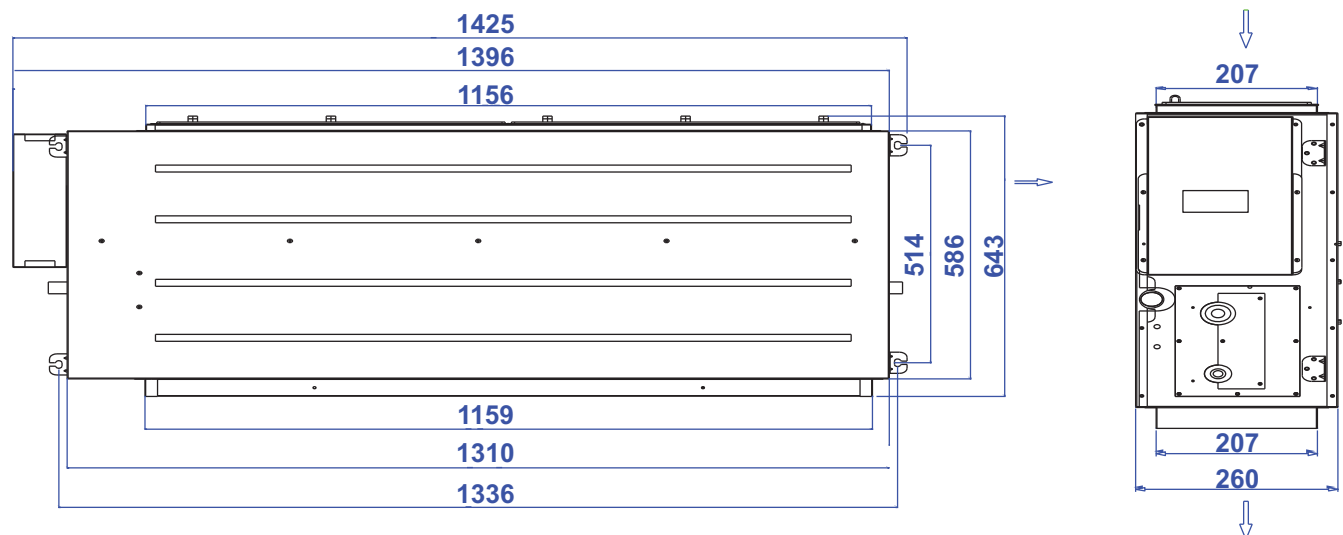

NS-48D8  
NS-60D8

Канальный тип  
Габаритные размеры

NS-48D8 NS-60D8

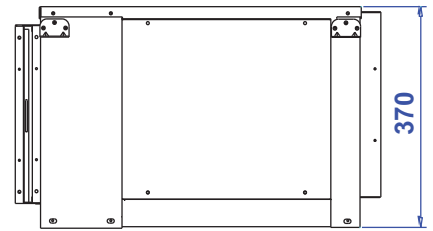
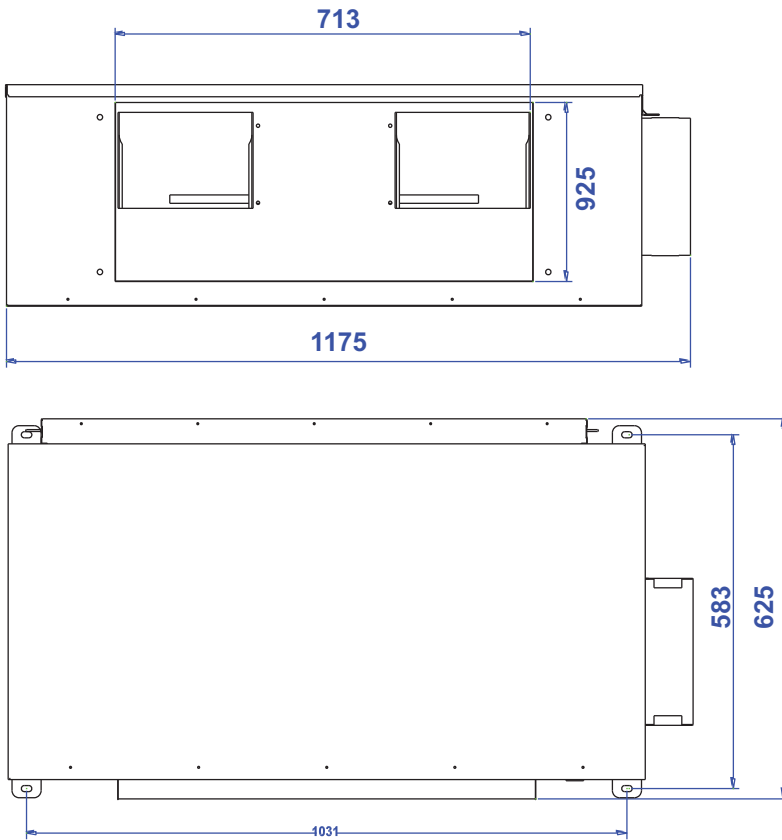

## Напольно-Потолочный тип Серия PROF

NS-18T5  
NS-24T5  
NS-36T8  
NS-48T8  
NS-60T8



Базовый



Опции



Универсальная установка, подвешивается к потолку и устанавливается на полу у стены.

NS-18T5 NS-24T5

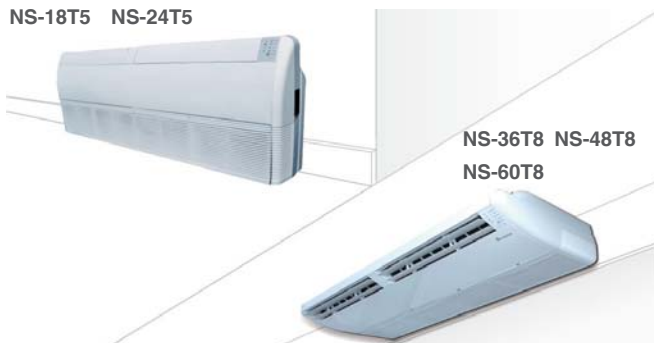

NS-36T8 NS-48T8  
NS-60T8

Встраиваемый дренажный насос с высотой подъема до 1200мм (опция)

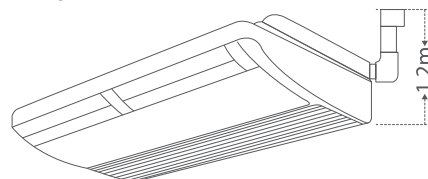

Удобные верхние и нижние крепления позволили упростить доступ к вентилятору.



Многофункциональный LED дисплей



Функция автоповорота и вертикального и горизонтального распределения воздуха

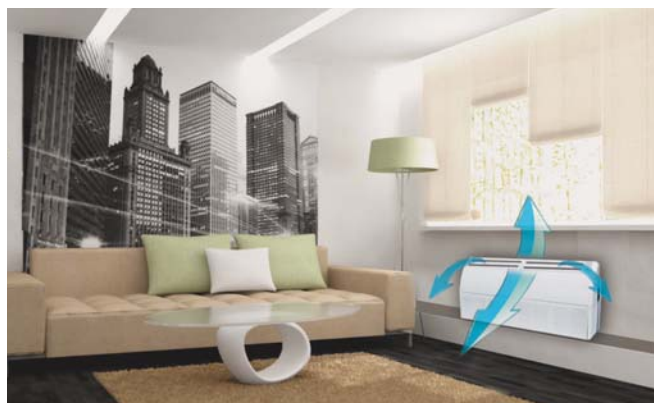

Изоляция дренажного поддона позволяет избежать нежелательной конденсации на его внешней поверхности.

Электроподключение

- С 12-18 серии осуществляется через внутренний блок,
- с 24 по 60 серии через наружный и внутренний блоки,
- с 36 серии на наружный блок 380в, на внутренний 220в

## Напольно-Потолочный тип

### Технические характеристики

NS-18T5  
NS-24T5  
NS-36T8  
NS-48T8  
NS-60T8

Модель			NS-18T5	NS-24T5	NS-36T8	NS-48T8	NS-60T8
Электропитание, внутренний блок		В/ф/Гц	220~240/1/50	220~240/1/50	220~240/1/50	220~240/1/50	220~240/1/50
Охлаждение	Мощность	БТЕ/ч	18000	24000	36000	48000	60000
		кВт	5,3	7,1	10,5	14	16
	Потребляемая мощность	Вт	130	150	300	260	260
	Рабочий ток	А	0,3	0,7	1,4	1,15	1,15
	Энергоэффективность (EER)	Вт/Вт	2,61	2,78	2,62	2,66	2,68
Обогрев	Мощность	БТЕ/ч	19800	26000	39000	52000	60000
		кВт	5,9	7,7	11,5	15,2	16
	Потребляемая мощность	Вт	130	150	300	260	260
	Рабочий ток	А	0,3	0,68	1,4	1,15	1,15
	Энергоэффективность (COP)	Вт/Вт	3,24	3,42	3,19	2,84	2,64
Производительность ( на высокой скорости )		м <sup>3</sup> /ч	790	1300	1700	2300	2300
Уровень шума		дБ(А)	44~52	39~48	44~52	57	57
Внутренний блок	Габариты (ШхВхГ)	мм	880x635x203	1245x680x247	1245x680x247	1670x680x247	1670x680x247
	Вес (нетто/брутто)	кг	30/35	35/41	37/43	47/54	47/54
Тип хладагента			R410A	R410A	R410A	R410A	R410A
Трубопроводы	Сторона жидк./ Сторона газ.	мм	~6.35/~12.7	~9.52/~15.88	~9.52/~19.05	~9.52/~19.05	~9.52/~19.05
	Дренаж	мм	DN25	DN25	DN25	DN25	DN25
Площадь обслуживаемого помещения		м <sup>2</sup>	20-35	28-50	40-70	55-95	60~105
Универсальные наружные блоки		Модель	NU-18U5	NU-24U5	NU-36U8	NU-48U8	NU-60U8
Компрессор	Производитель		Hitachi	Hitachi	Sanyo	Sanyo	Sanyo

## Напольно-Потолочный тип Габаритные размеры

NS-18T5  
NS-24T5  
NS-36T8

NS-18T5

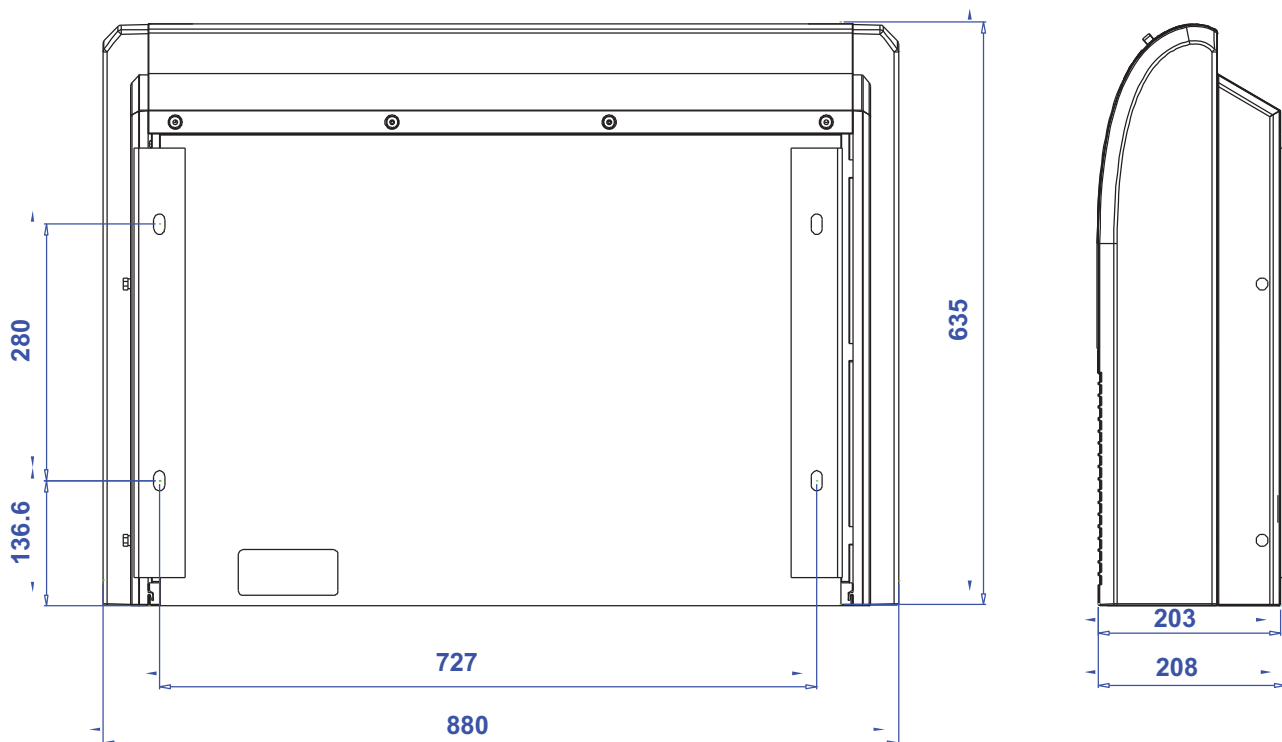

NS-24T5 NS-36T8

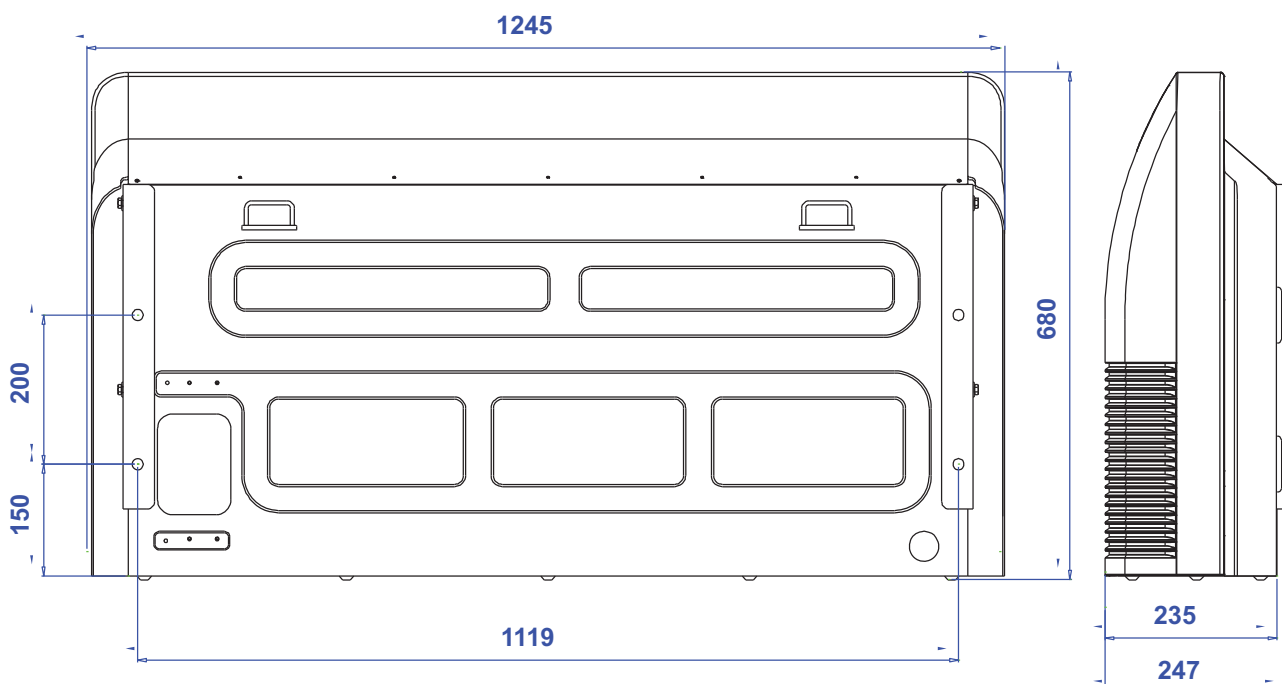

Потолочный тип  
Габаритные размеры

NS-48T8  
NS-60T8

NS-48D8 NS-60D8

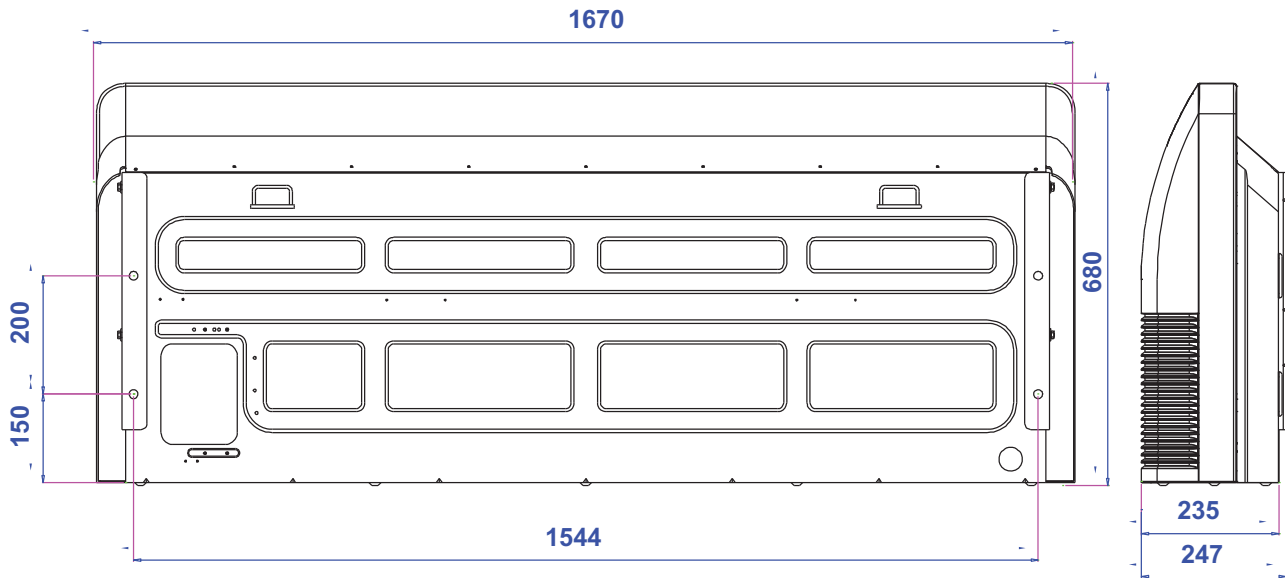



## Колонный тип

NS/NU-24JA5  
NS/NU-42JM8  
NS/NU-50JM8  
NS/NU-60JM8



### 3 ГОДА ГАРАНТИИ



#### Осушение

Данная функция позволяет снизить в помещении уровень влажности воздуха.



#### Автоматический перезапуск

Данная функция автоматически перезапустит кондиционер после восстановления отключенного электропитания (рестарт), с сохранением настроек



#### LED дисплей

Информационный ЖК дисплей с индикацией режимов работы.



#### Самодиагностика

Система управления кондиционера выводит на экран коды типовых ошибок и неисправностей, что облегчает и ускоряет обслуживание и устранение нестандартных ситуаций.



#### Таймер

Легкая установка времени начала работы и отключения кондиционера.

## Колонный тип

### Технические характеристики

NS/NU-24JA5  
NS/NU-42JM8  
NS/NU-50JM8  
NS/NU-60JM8

Модель	Внутренний блок		NS-24JA	NS-42JA5	NS-42JM	NS-50JA5	NS-60JM
	Наружный блок		NU-24JA	NU-42JA8	NU-42JM	NU-50JA8	NU-60JM
Электропитание		В/Гц/Ф	220-240/50/1	380/50/3	380-420	380/50/3	380-420
Мощность	Охл.	БТЕ/ч	24 000	42 000	42 000	48 000	60 000
		Вт	7 034	12 300	12 300	14 000	14 000
	Обогрев	БТЕ/ч	26 000	45 800+7 100	49 000+12 000	51 500+7 100	60 500+12 000
		Вт	7 620	13 400+2 100	14 400+3 500	15 000+2 100	17 700+3 500
Потребляемая мощность	Охл.	Вт	2 680	4 720	5 100	4 800	6 950
	Обогрев	Вт	2650	4 630+2 100	5 200+3 500	4 750+2 100	6 093+3 500
Рабочий ток	Охл.	А	12,6	8	8,5	8,2	11,7
	Обогрев	А	12,4	7,9+9,5	8,7+3,6	8,1+9,5	9,5+5,3
EER		Вт/Вт	2,63	2,61	2,41	2,91	2,53
COP		Вт/Вт	2,88	2,89	2,77	3,16	2,91
Циркуляция воздуха	Вн.бл.	м³/ч	1000	1 700	1 800	1 700	2 000
Уровень шума	Вн.бл.	ДБ(А)	42	49	50	49	57
	Нар.бл.	ДБ(А)	60	63	61	63	62
Габарит. размеры	Вн.бл.	мм	1730x480x300	1776x415x540	1800x350x550	1776x415x540	1900x358x600
	(ШxВxГ)	Нар.бл.	мм	902x307x650	990x960x360	1170x900x350	950x1255x410
Вес нетто	Вн.бл./Нар.бл.	кг	36/59	52/93	50/97	52/100	65/103
Упаков. размеры	Вн.бл.	мм	1848x572x410	1893x535x632	1910x685x540	1893x535x632	1985x450x680
	(ШxВxГ)	Нар.бл.	мм	1027x433x705	1105x1100x420	1032x1307x443	1030x1380x440
Вес брутто	Вн.бл./Нар.бл.	кг	45/65	62/102	70/111	62/110	75/107
Диаметр труб	Жид./Газ.	дюймы	3/8 5/8	1/2 3/4	1/2 3/4	1/2 3/4	1/2 3/4
Макс. длина трубопроводов		м	15	15	20	15	30
Макс. перепад по высоте между внутр. и наружн. блоками		м	5	5	10	5	20

## Дренажные помпы

Siccom

mini FLOWATCH 2  
mini FLOWATCH 2 Silence  
FLOWATCH TANK 1,3

### mini FLOWATCH 2 / mini FLOWATCH 2 Silence



20.2 дБА

Проточный дренажный насос с минимальными шумовыми характеристиками. MF2 - 20,2 дБА, MF2 -SuperSilence 19,7 дБА. Компактный и надёжный насос с постоянным режимом работы. Подходит для кондиционеров мощностью до 10 квт. Латунные порты для капиллярных труб. Прозрачный датчик. Быстро подключаемые разъёмы для подключения и обслуживания насоса. Европейское качество. ( для сплит-систем, канальных, кассетных, потолочных и колонных кондиционеров и фэнкойлов)

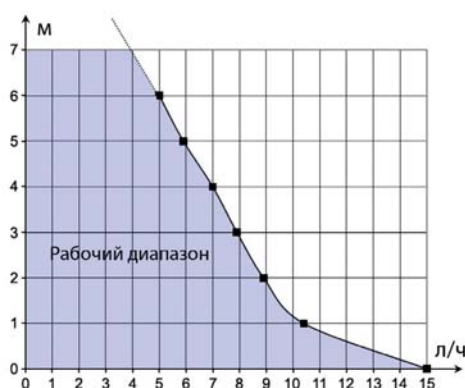

#### Характеристики

Максимальная производительность	15 л/ч
Максимальная высота всасывания	2 м
Максимальная высота нагнетания	10 м
Мощность	19 Вт
Напряжение	220-240 В 50/60 Гц
Аварийная схема	NO-NC
Термозащита (защита от перегрева)	Да
Относительная продолжительность работы в процентах 100 %	
Габариты Блок датчика уровня	85x28x48 мм
Габариты Блок датчика уровня	78x38x37 мм

### FLOWATCH TANK 1.3



Дренажный насос наливного типа с высокой производительностью 788 л/ч. Компактный, всего 135 мм. Высота подъёма 5,5м. 4 входных отверстия позволяют подключать несколько промышленный или бытовых внутренних блоков. ( для одной или нескольких сплит-систем, канальных, кассетных, потолочных и колонных кондиционеров и фэнкойлов)

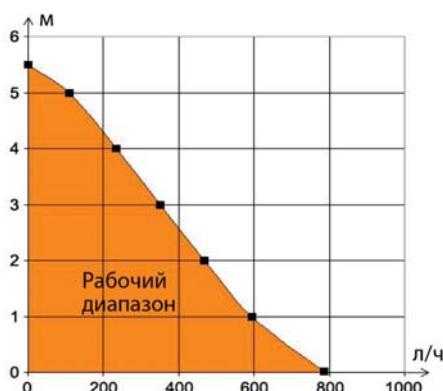

#### Характеристики

Максимальная производительность	788 л/ч
Максимальная высота нагнетания	5,5 м
Мощность	80 Вт
Напряжение	220-240 В50/60 Гц
Аварийная схема	NO-NC
Длина проводов	Питание 2 м
	Аварийная схема 1 м
Термозащита (защита от перегрева)	Да
Максимальная температура жидкости	60°C
Относительная продолжительность работы процентах*	30 %
Габариты	280x130x135 мм

## Дренажные помпы Siccom

FLOWATCH DESIGN  
mini FLOWATCH 1  
mini FLOWATCH 1 n/a.

### FLOWATCH DESIGN



FLOWATCH DESIGN – представляет из себя mini FLOWATCH 2 в кабель канале для прокладки трассы. Качественный глянцевый пластик и потолочный плинтус позволяют подключить новый кондиционер или заменить трассу на уже работающем за минимальное время. ( для настенных сплит систем и фэнкойлов)



#### Характеристики

Максимальная производительность	15 л/ч
Максимальная высота всасывания	10 м
Мощность	19 Вт
Напряжение	220-240 В 50/60 Гц
Аварийная схема	NO-NC
Термозащита (защита от перегрева)	Да
Относительная продолжительность работы в процентах*	100 %
Габариты	
Блок насоса	91x38x48 мм
Блок датчика уровня	74x39x36 мм

### mini FLOWATCH 1 / mini FLOWATCH 1 n/a.



Проточный дренажный насос производительностью 10 л/ч. Упрощенная и экономичная конструкция с постоянным режимом работы. Подходит для кондиционеров с холодопроизводительностью до 10 квт. ( для сплит систем, канальных, кассетных, потолочных и колонных кондиционеров и фэнкойлов)



#### Характеристики

Максимальная производительность	10 л/ч
Максимальная высота всасывания	2 м
Максимальная высота нагнетания	10 м
Мощность	19 Вт
Напряжение	220-240 В 50/60 Гц
Аварийная схема	NO-NC
Термозащита (защита от перегрева)	Да
Относительная продолжительность работы в процентах*	100 %
Габариты	
Блок насоса	91x38x48 мм
Блок датчика уровня	74x39x36 мм

## Дренажные помпы Siccom

mini FLOWATCH 0  
mini FLOWATCH ECO

### mini FLOWATCH 0/ mini FLOWATCH ECO

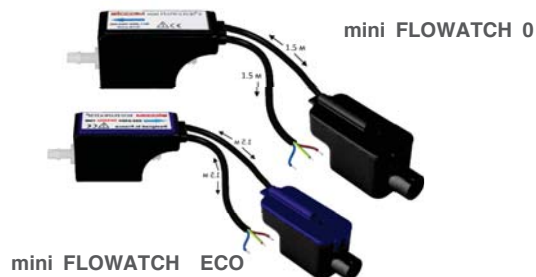

Самый компактный дренажный насос в прорезиненном корпусе, низким уровнем шума и доступной ценой. Уменьшенный размер поплавковой камеры с датчиком для комфортного монтажа внутри сплит системы. ( для сплит систем, канальных, кассетных, потолочных и колонных кондиционеров и фэнкойлов холодопроизводительностью до 10 кВт.)

Характеристики	
Максимальная производительность	10 л/ч
Максимальная высота всасывания	1,5 м
Максимальная высота нагнетания	10 м
Мощность	11 Вт
Напряжение	220-240 В50 Гц -50/60 Гц
Аварийная схема	Нет
Термозащита (защита от перегрева)	Да
Относительная продолжительность работы в процентах*	100 %
Габариты	
Блок насоса	70x30x41 мм
Блок датчика уровня	82x32x39 мм

Характеристики	
Максимальная производительность	13 л/ч
Максимальная высота всасывания	1,5 м
Максимальная высота нагнетания	10 м
Мощность	19 Вт
Напряжение	220-240 В50 Гц -50/60 Гц
Аварийная схема	Нет
Термозащита (защита от перегрева)	Да
Относительная продолжительность работы в процентах*	100 %
Габариты	
Блок насоса	70x30x41 мм
Блок датчика уровня	82x32x39 мм

### MAXI ECO FLOWATCH



Высокопроизводительный дренажный насос 40 л/ч. Прорезиненный корпус уменьшает вибрацию и обеспечивает бесшумную работу до 23 дБА ( для сплит систем, канальных, кассетных, потолочных и колонных кондиционеров и фэнкойлов холодопроизводительностью до 30 кВт.)

Характеристики	
Максимальная производительность	40 л/ч
Максимальная высота всасывания	2 м
Максимальная высота нагнетания	10 м
Мощность	19 Вт
Напряжение	220-240 В50 Гц -50/60 Гц
Аварийная схема	Нет
Термозащита (защита от перегрева)	Да
Относительная продолжительность работы в процентах*	100 %
Габариты	
Блок насоса	75x41x48,5 мм
Блок датчика уровня	82x32x39 мм

## Дренажные помпы Siccom

### ECOTANK 1,2L/ 2,5L



ECOTANK 1.2L



ECOTANK 2.5

Компактные наливные насосы с ёмкостью 1,2 л и 2,5л. Высота подъема до 4,6м. ( для одной или нескольких сплит систем, канальных, кассетных, потолочных и колонных кондиционеров и фэнкойлов )

#### Характеристики

Максимальная производительность	
ECOTANK 1,2L	300 л/ч
ECOTANK 2.5L	2.5 400 л/ч
Максимальная высота нагнетания	4.6 м
Мощность	70 Вт
Напряжение	220-240 В50 Гц
Аварийная схема	NC
Термозащита (защита от перегрева)	Да
Относительная продолжительность работы в процентах*	30 %
Габариты ECOTANK 1.2	293 x 144 x 114 мм
Габариты ECOTANK 2.5	293 x 144 x 158 мм

## Дренажные помпы Aspen



### mini aqua



Mini Aqua Последней разработкой фирмы стал ультратонкий насос Mini Aqua, размеры которого позволяют устанавливать его в любом ограниченном пространстве, что является весомым аргументом в условиях минимизации внутренних блоков сплит-систем. Максимальная производительность 14 л/ч.

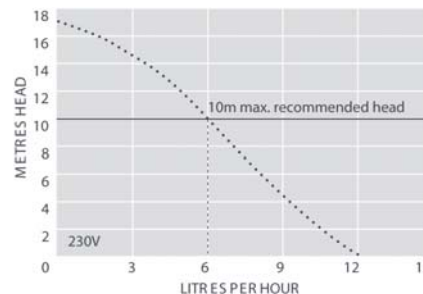

**Made in Great Britain  
(Великобритания)**

### mini lime



Насосы серии Mini Lime имеют уникальную конструкцию:

- объединение насосной группы и водозаборного резервуара минимализирует высоту всасывания;
- конструкция монтажного короба обеспечивает возможность выбора стороны монтажа относительно внутреннего блока и легкий доступ для сервисного обслуживания.

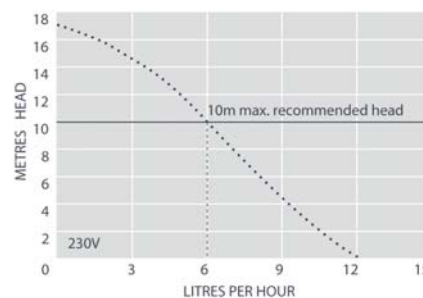

### mini & maxi orange



Mini Orange и Maxi Orange Насосы серии Orange (Mini и Maxi) предназначены для простого и быстрого скрытого монтажа, например, в запотолочном пространстве, за внутренним блоком кондиционера или в коробе для прокладки труб для теплоносителя. Производительность от 12 до 26 л/ч

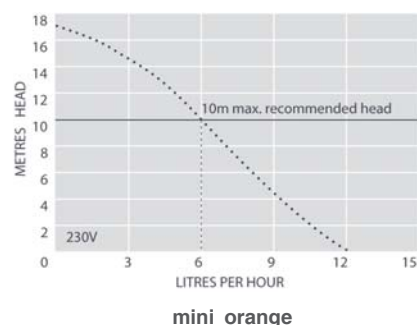
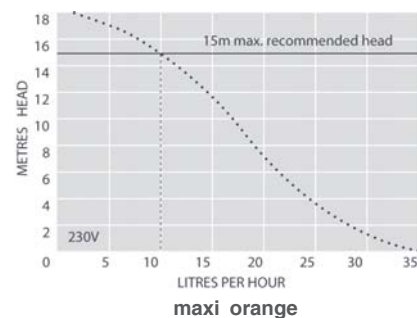

# Дренажные помпы Aspen

## Aspen



### hi-ow 1L & 2L

Наливные дренажные помпы высокой производительности

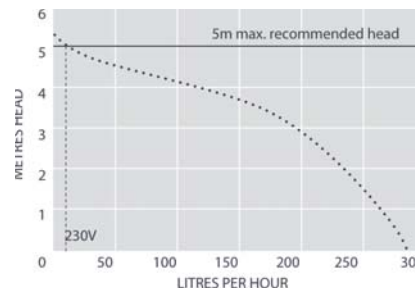

### Насосы удаления конденсата из холодильных установок пищевой промышленности (Supermarket Pumps)

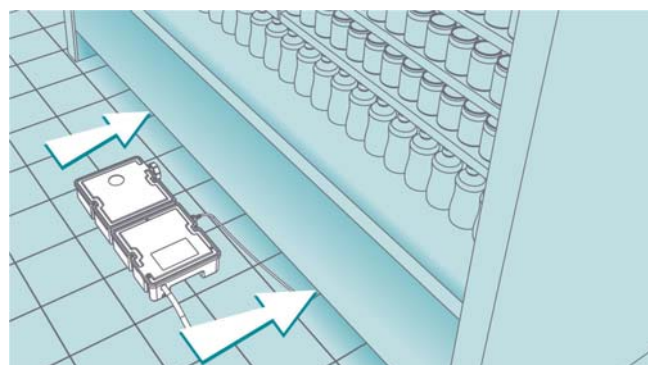



# Расходные материалы

Хладагенты  
R-22, R-134A, R-404a,  
R-407C, R-410A



Зимние комплекты для  
кондиционеров



HD35 НАГРЕВАТЕЛЬ ДРЕНАЖА (0,35 м, 65°C)  
HD50 НАГРЕВАТЕЛЬ ДРЕНАЖА (0,5 м, 65°C)  
HD100 НАГРЕВАТЕЛЬ ДРЕНАЖА (1,0 м, 65°C)  
HC60 НАГРЕВАТЕЛЬ КАРТЕРА HC-60 (600мм)  
HC85 НАГРЕВАТЕЛЬ КАРТЕРА HC-85 (850мм) УКДК-7.35.T  
Регулятор скорости вентилятора УКДК-7.35.T

Регулятор скорости вентилятора РДК-8.4.  
Регулятор скор. вентиля. ASPEN CLIMATE  
НАГРЕВАТЕЛЬ Дренажа (0,5/1,0 м) 10/40 Вт.  
НАГРЕВАТЕЛЬ Картера 110-180мм, 35 Вт, гр. эл.-300мм  
НАГРЕВАТЕЛЬ Картера 130...185мм, 40 Вт, гр. Эл.-350мм  
НАГРЕВАТЕЛЬ Картера 150...290мм, 45 Вт, гр. Эл.-400мм

Медные трубы  
АЗОЦМ  
Halscor



Изоляционные материалы



Кронштейны (монтажные  
устройства) для крепления  
внешних блоков р-ры:  
от 450x450x2мм до  
1200x1200x3мм



Крепления внешних блоков  
mungo (Швейцария)



Антивандалные защиты  
наружного блока  
кондиционера



Козырьки защитные



Дренажные шланги, фитинг, сифоны



армированный



Капиллярные шланги для дренажных насосов



капиллярный



Твердые припои  
ROLOT S 5, L-AG 5



Медные фитинги для  
пайки медных труб.  
Рефнеты



# Инструмент для установки и обслуживания холодильных систем и кондиционеров

Манометрические коллекторы



Вакуумные насосы



Высокоточные весы



Вальцовки универсальные



Труборезы

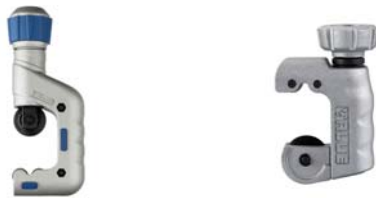

Труборасширители



Газовые горелки



Динамометрические ключи Rothenberger



Масла



Станции сбора и регенерации Rothenberger



[www.atmk.ru](http://www.atmk.ru)  
[www.faura.ru](http://www.faura.ru)  
[www.neoclima.ru](http://www.neoclima.ru)

